

か お ラ ボ

CAOLABO

9. 部品リスト

9-1 消耗品	9-2
9-2 保守部品	9-3
9-3 保守部品（その他部品）	9-4
9-4 保守部品（テントフレーム）	9-5
9-5 保守部品（カーテン類）	9-6
9-6 保守部品（PLラベル類）	9-7
9-7 市販品	9-7
9-8 部品配置図	9-8
9-9 部品図	9-12

本商品についての部品のご注文の際は、11-5 ページに添付の「サービス依頼書」に必要事項をご記入の上、FAXにて下記窓口までお知らせ下さい。

(用紙はコピーしてお使い下さい)

なお、弊社では、この商品の保守サービス期間を2025年6月30日までとしております。

ただし、製造中止、その他やむを得ない事情により、供給期間内であっても、ご注文をお受けできなくなる部品がありますので、あらかじめご了承下さい。

シール紙セット、タッチペン、タッチペンの替芯および部品のご注文に関するお問い合わせ

[消耗品および部材受注専用窓口] (トラブル対応は致しかねます)

TEL 0586-67-3648

FAX 0586-67-3637 (24時間受付)

◆受付時間：平日 10:00~18:00

(当日出荷受付締切は17:00)

◆休日：土日祝日および弊社指定休日

9-1 消耗品

図番	部品番号	品名	使用数	備考
A1	F515816-1	シール紙セット	1	SEL055
A2	F514769-1	タッチペン替芯セット (3本入り)	1	
A3	F000572-1	タッチペン	4	M-25BRF

- ※ 金庫キーを紛失した場合は、金庫を交換することになります。
金庫交換の際はゲーム機を返送して頂く必要がありますのでご了承下さい。
- ※ リストにない部品の損耗による保守につきましては、
弊社〔商品に関する問い合わせ窓口〕まで個別にご相談下さい。

9-2 保守部品

図番	部品番号	品名	使用数	備考	
★	B1	F515658-1	パソコン（一式）	1	HPC-HA3400Q
★	B2	F000648-1	プリンター	1	
	B3	7943368-8	インクリボンカセット	1	
	B4	7943369-6	ペーパーフランジ（2個／1セット）	1	
★	B5	F515886-1	カメラユニット（金具付）	1	ケーブル押さえ金具付
	B6	F515887-1	カメラアダプター（金具付）	1	
★	B7	F515888-1	撮影タッチパネル（金具付）	1	TM150-FYK04N20
★	B8	F515889-1	事前タッチパネル（金具付）	1	TM150-FYK04N20
★	B9	F515890-1	落書デジタイザー（金具付）	2	PDC-7285-U01
	B10	F506652-1	コインメカ	1	PFB-730（特別白）
	B11	F000674-1	コインカウンター	1	
	B12	F000675-1	シールカウンター	1	
★	B13	F515891-1	通信ユニット	1	
	B14	3067747-6	UPS用バッテリー	1	
★	B15	F000663-1	ストロボ電源	1	F-0940D PWR
	B16	F000475-1	ストロボ（大型） 反射板あり	1	OM-54H2
	B17	F000576-1	ストロボ（大型） 反射板なし	1	OM-54H2-S
	B18	3067801-4	ストロボ（小型） 反射板なし	2	OM-54MH-S
	B19	3049902-7	箱型スピーカー（黒）	2	
	B20	3067691-7	箱型スピーカー（白）	2	
	B21	F000202-1	コーンスピーカー	1	
	B22	F000206-1	ランプ器具	8	ES-T251-TU1
	B23	F000676-1	メンテナンスキー+シリンダー	5	

★は先出し交換部品です。交換後の部品は返送願います。

9-3 保守部品（その他部品）

図番	部品番号	品名	使用数	備考
C1	F515892-1	上傘前アクリル（金具付）	1	
C2	F515893-1	上傘後カバー（金具付）	1	
C3	F515894-1	カメラカバー	1	
C4	F515895-1	下箱アクリル（金具付）	1	
C5	F311747-1	ケーブルカバーA	1	
C6	F311748-1	ケーブルカバーB	1	
C7	F200223-1	ケーブルカバーC	1	
C8	F200224-1	背面カバー（左）	1	
C9	F515896-1	背面カバー（右）	1	
C10	F200225-1	主電源ケーブルカバー	1	
C11	F200226-1	ストロボ電源カバー	1	
C12	F515245-1	事前カバー	1	
C13	F515897-1	コインメカ扉	1	
C14	F515725-1	金庫扉	1	
C15	F515898-1	金庫	1	
C16	F306490-1	落書ランプアクリル	2	
C17	F515899-1	落書デジタイザーカバー	2	
C18	F300216-1	ペンホルダー	4	
C19	F505849-1	荷物フック	4	
C20	F515900-1	プリンター扉	1	
C21	F508663-1	LED基板	3	プリンター扉に取付
C22	F306493-1	LEDカバー	1	
C23	F401012-1	LEDシート	1	
C24	F401333-1	LEDアクリル	1	
C25	F515554-1	シール出口カバー（金具付）	1	
C26	F401399-1	シール出口カーテン固定金具A	2	
C27	F401400-1	シール出口カーテン固定金具B	2	
C28	F515901-1	撮影左スピーカーユニット	1	
C29	F515902-1	撮影右スピーカーユニット	1	
C30	F515903-1	背景左傘ストロボユニット	1	
C31	F515904-1	背景左傘前アクリル（金具付）	1	
C32	F515905-1	背景左傘後カバー（金具付）	1	
C33	F515906-1	背景右傘ストロボユニット	1	
C34	F515907-1	背景右傘前アクリル（金具付）	1	
C35	F515908-1	背景右傘後カバー（金具付）	1	

図番	部品番号	品名	使用数	備考
★ C36	F515909-1	電源ユニット	1	
C37	F511521-1	電源コード	1	

★は先出し交換部品です。交換後の部品は返送願います。

9-4 保守部品（テントフレーム）

図番	部品番号	品名	使用数	備考
D1	F100042-1	側面フレーム（左）	1	
D2	F100043-1	側面フレーム（右）	1	
D3	F311749-1	側面フレームカバー	4	
D4	F515947-1	撮影上カバー（左）	1	
D5	F200228-1	撮影上カバー（右）	1	
D6	F200229-1	撮影上カバー（中）	1	
D7	F311750-1	撮影上背面カバー（左）	1	
D8	F311751-1	撮影上背面カバー（右）	1	
D9	F515910-1	カーテンフレームA	1	
D10	F311752-1	カーテンフレームB	2	
D11	F311753-1	カーテンフレームC	1	
D12	F311754-1	天井カーテン固定金具	2	
D13	F311755-1	背景カーテン固定金具A（左）	1	
D14	F311756-1	背景カーテン固定金具A（右）	1	
D15	F311757-1	背景カーテン固定金具B	4	
D16	F311758-1	背景カーテン固定金具C	2	
D17	F311759-1	フロアシート固定金具	2	
D18	F311760-1	連結下フレーム	2	
D19	F311761-1	フロアシート押さえ金具	2	
D20	F200185-1	カーテンフレーム固定金具	1	
D21	F400260-1	落書連結金具	4	
D22	F401450-1	上傘ケーブルカバー	1	
D23	F515911-1	天井カーテンフレーム	1	
D24	F515912-1	転倒防止キャスター	2	
D25	F311411-1	転倒防止キャスター固定金具	2	
D26	F304443-1	転倒防止金具A	2	
D27	F515020-1	転倒防止金具B	1	
D28	F515562-1	転倒防止金具C	1	

図番	部品番号	品名	使用数	備考
D29	F311762-1	撮影上カバー輸送金具（左）	1	
D30	F311763-1	撮影上カバー輸送金具（右）	1	
D31	F311764-1	上傘輸送金具（左）	1	
D32	F311765-1	上傘輸送金具（右）	1	
D33	F311766-1	側面フレーム（左）輸送金具（左）	1	
D34	F311767-1	側面フレーム（左）輸送金具（右）	1	
D35	F311768-1	側面フレーム（右）輸送金具（左）	1	
D36	F311769-1	側面フレーム（右）輸送金具（右）	1	
D37	F311770-1	側面フレーム輸送金具カバー（左）	1	
D38	F311771-1	側面フレーム輸送金具カバー（右）	1	
D39	F311772-1	フレーム連結輸送金具	2	

9-5 保守部品（カーテン類）

図番	部品番号	品名	使用数	備考
☆	E1	F515676-1 背景背面カーテン	1	ぶら下がり注意を記載
☆	E2	F515677-1 撮影カーテンA（左）	1	ぶら下がり注意を記載
☆	E3	F515678-1 撮影カーテンA（右）	1	ぶら下がり注意を記載
☆	E4	F515679-1 撮影カーテンB（左）	1	
☆	E5	F515680-1 撮影カーテンB（右）	1	
☆	E6	F515681-1 撮影カーテンC（小）	1	
☆	E7	F515682-1 撮影カーテンC（大）	1	
☆	E8	F515683-1 落書カーテン（左）	1	ぶら下がり注意を記載
☆	E9	F515684-1 落書カーテン（右）	1	ぶら下がり注意を記載
☆	E10	F515685-1 落書前面カーテン	1	ぶら下がり注意を記載
☆	E11	F515686-1 シール出口カーテン	1	
☆	E12	F311515-1 天井カーテン	1	
☆	E13	F311516-1 背景カーテン（白）	1	
☆	E14	F515698-1 フロアシート	1	
	E15	F400046-1 樹脂ワッシャー	122	
	E16	F401139-1 樹脂スペーサー	12	

☆は消防庁防災認定品です。

9-6 保守部品（PLラベル類）

図番	部品番号	品名	使用数	備考
F1	4379138-3	点検警告ストロボ交換注意ラベル（縦）	2	
F2	F401438-1	点検警告ストロボ交換注意ラベル（縦長）	2	
F3	F400214-1	ランプ注意ラベル	4	
F4	F401439-1	ランプ警告注意ラベル（縦長）	2	
F5	F400269-1	転倒警告ラベル	6	
F6	F400262-1	感電警告ラベル（大）	6	
F7	F400265-1	光刺激注意ラベル（大）	4	
F8	F400267-1	取扱上注意ラベル	2	
F9	F400079-0	感電警告点検ラベル	1	
F10	F400263-1	頭上注意ラベル	2	
F11	F400261-1	ぶら下がりに注意ラベル（小）	4	
F12	4379137-5	作業前警告ラベル	1	
F13	4379136-7	分解禁止警告ラベル	1	
F14	F400266-1	接地警告ラベル	1	
F15	F400264-1	もたれ掛かり注意ラベル	1	
F16	F400268-1	コイン返却口注意ラベル	1	
F17	F400322-1	金庫引出注意ラベル（13cm）	1	
F18	4379131-6	落下注意ラベル	4	
F19	4379133-2	転倒防止金具ラベル	4	
F20	F400366-1	転倒防止金具ラベル（小）	2	
F21	F400662-1	個人情報取扱注意ラベル	1	

9-7 市販品

図番	部品番号	品名	使用数	備考
G1	F000603-1	LEDランプ7.3W（昼光色）	6	LDA7D-G/W-6T5
G2	F000595-1	LEDランプ7.1W（昼光色）	2	LDA7D-G/Z60E/S/W/2

9-8 部品配置図

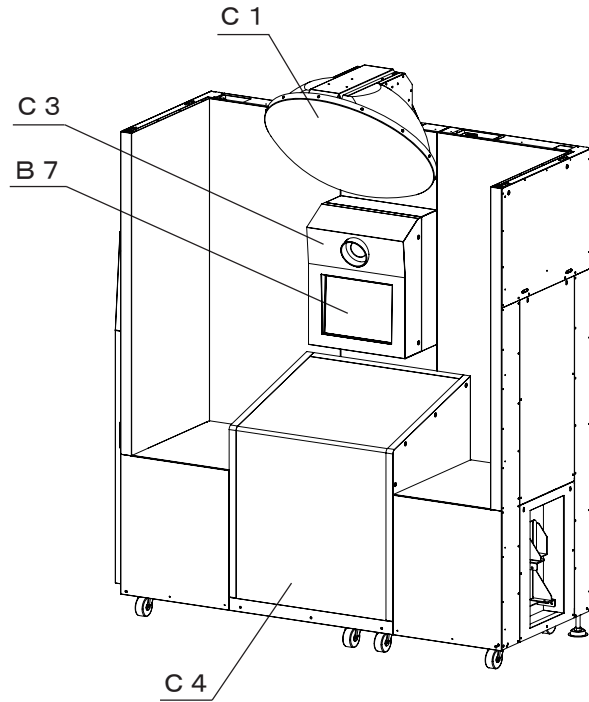

撮影ユニット前面

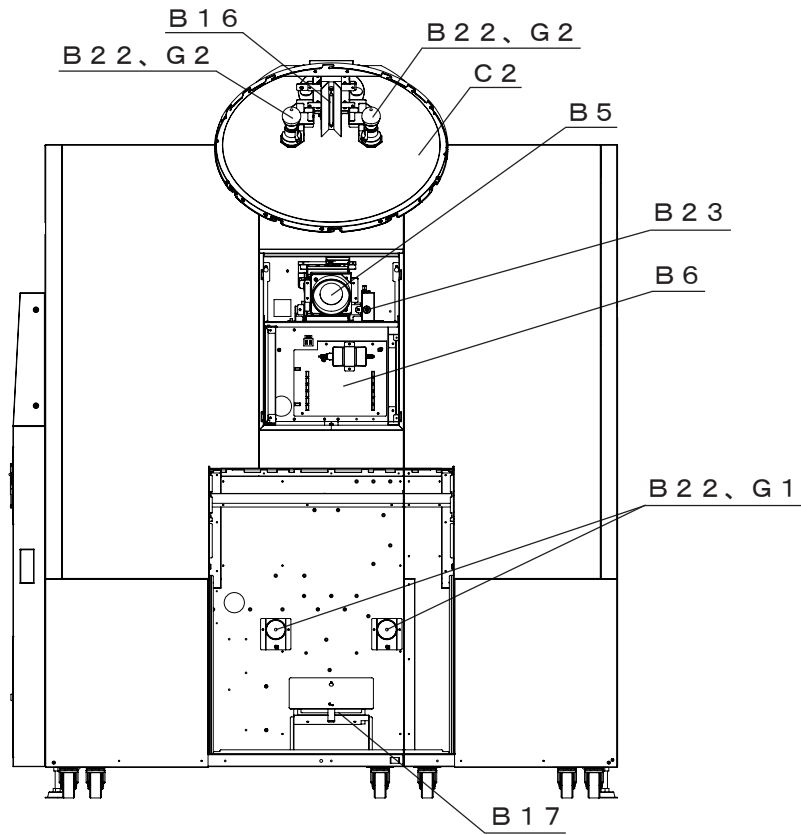

撮影ユニット前面内部

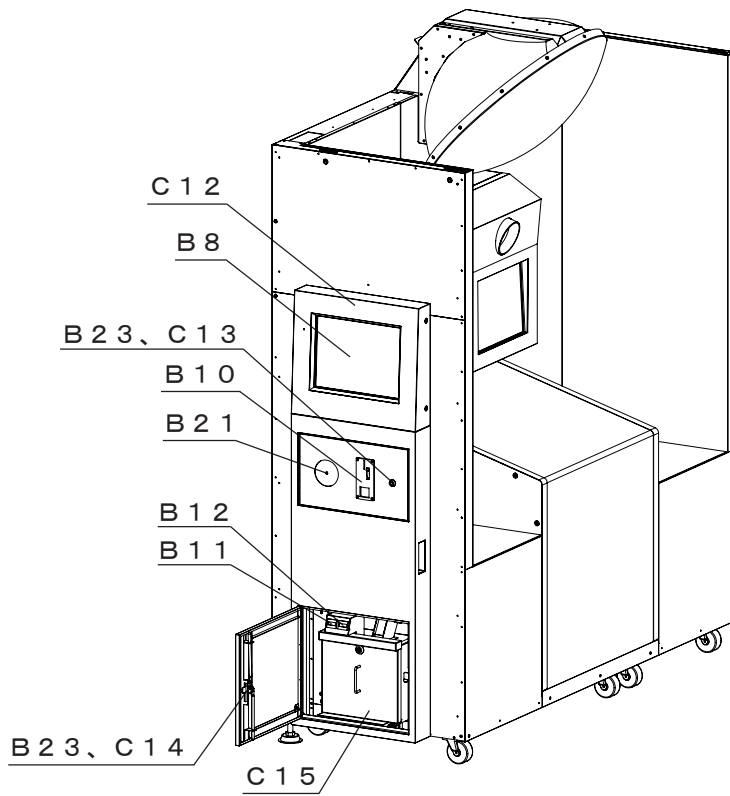

撮影ユニット左側面

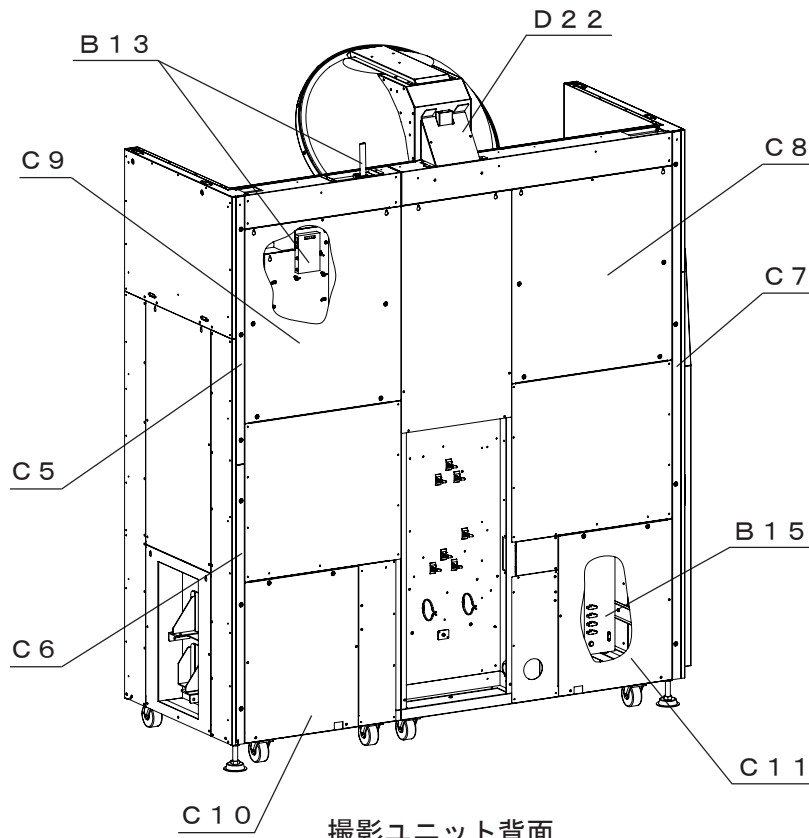

撮影ユニット背面



落書ユニット左側面

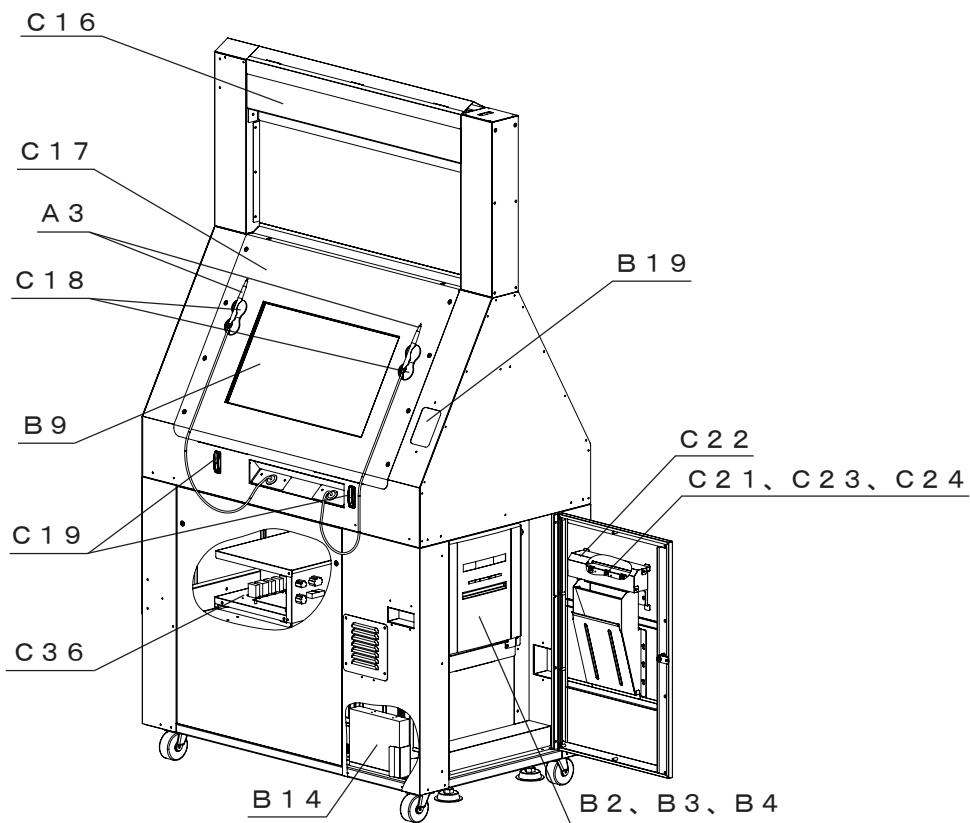
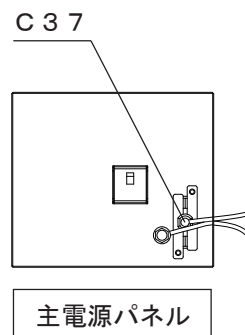

落書ユニット右側面

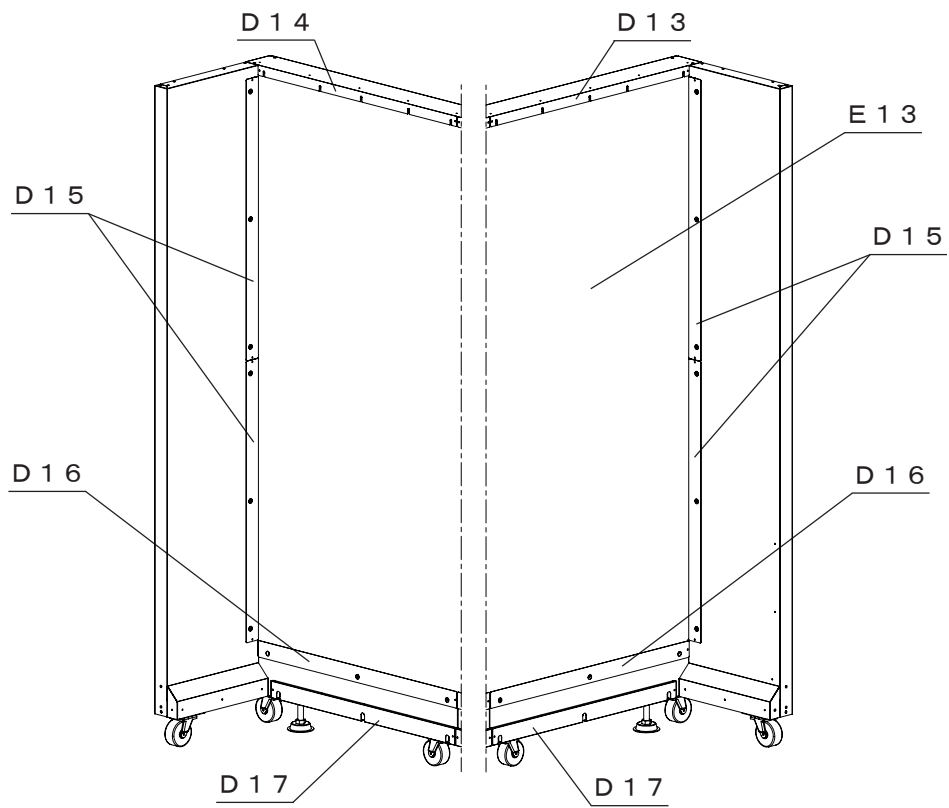

背景ユニット

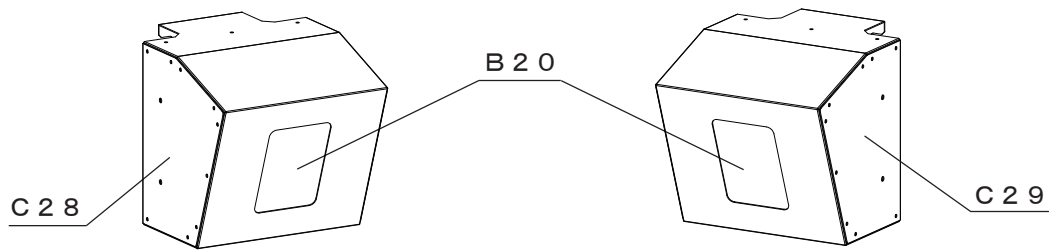

撮影左スピーカーユニット

撮影右スピーカーユニット

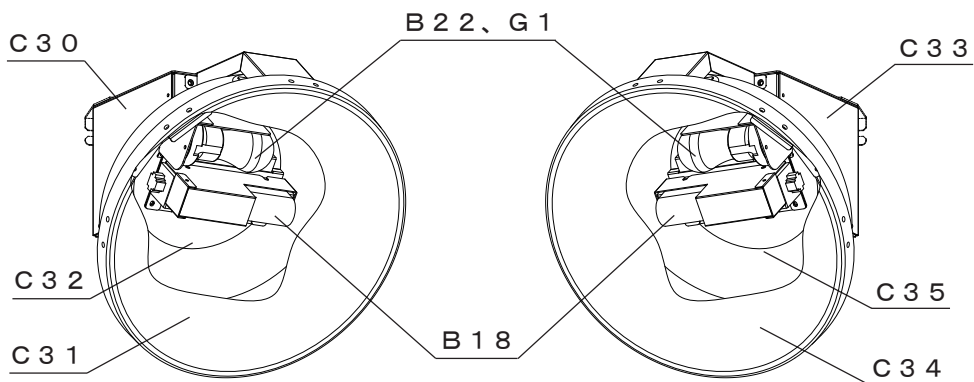

背景左傘ストロボユニット

背景右傘ストロボユニット

9-9 部品図

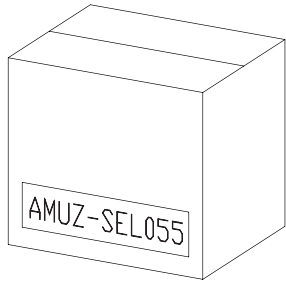

A 1
シール紙セット



A 2
タッチペン替芯セット
(3本入り)

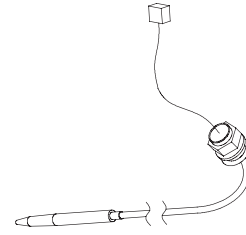

A 3
タッチペン

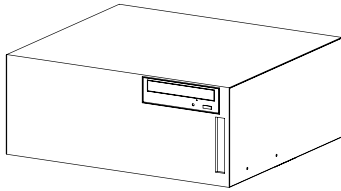

B 1
パソコン (一式)

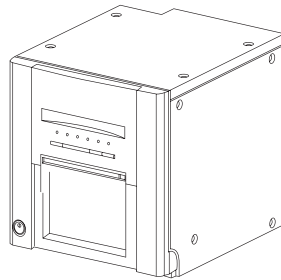

B 2
プリンター

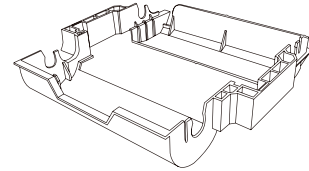

B 3
インクリボンカセット

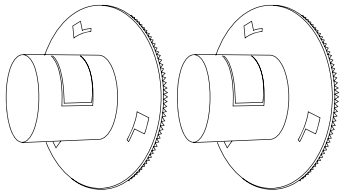

B 4
ペーパーフランジ
(2個/1セット)

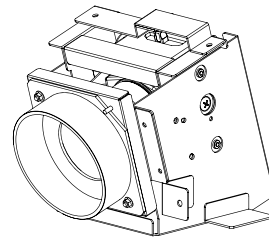

B 5
カメラユニット (金具付)

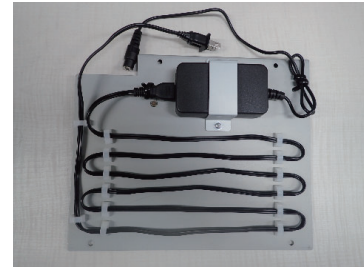

B 6
カメラアダプター (金具付)

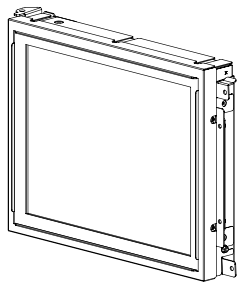

B 7
撮影タッチパネル (金具付)

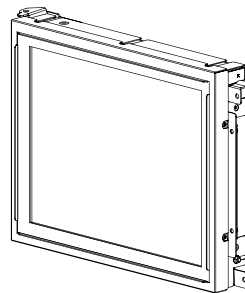

B 8
事前タッチパネル (金具付)

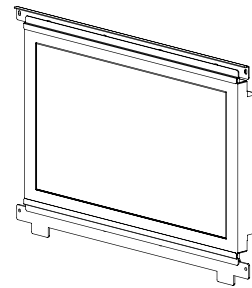

B 9
落書デジタイザー (金具付)

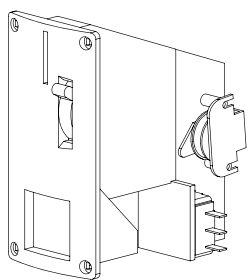

B 1 0
コインメカ

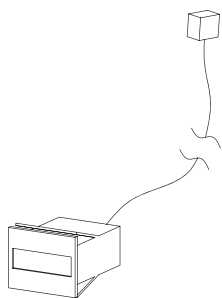

B 1 1
コインカウンター

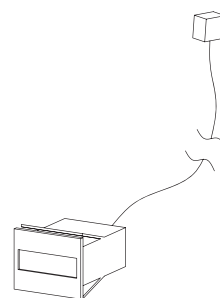

B 1 2
シールカウンター



B 1 3
通信ユニット

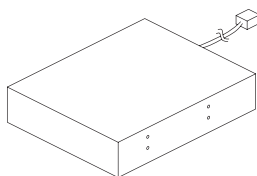

B 1 4
UPS用バッテリー

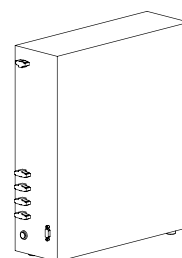

B 1 5
ストロボ電源

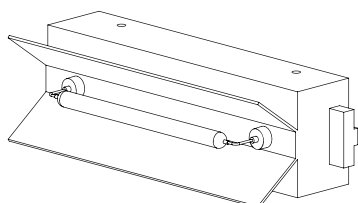

B 1 6
ストロボ (大型) 反射板あり

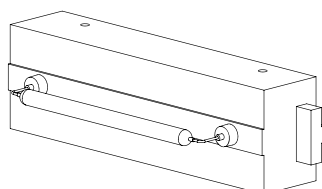

B 1 7
ストロボ (大型) 反射板なし

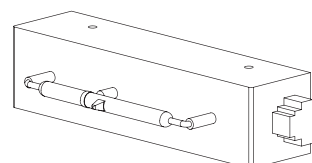

B 1 8
ストロボ (小型) 反射板なし

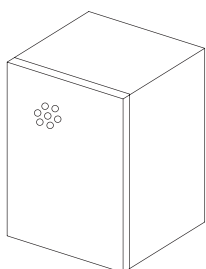

B 1 9
箱型スピーカー (黒)

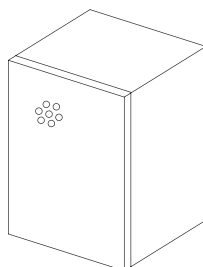

B 2 0
箱型スピーカー (白)

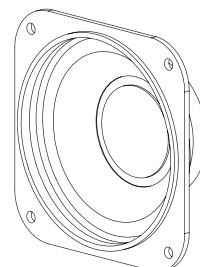

B 2 1
コーンスピーカー

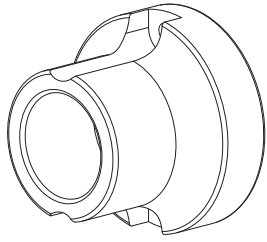

B 2 2
ランプ器具

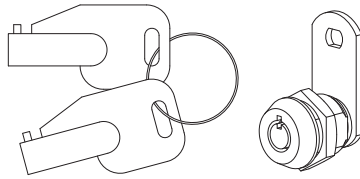

B 2 3
メンテナンスキー+シリンダー

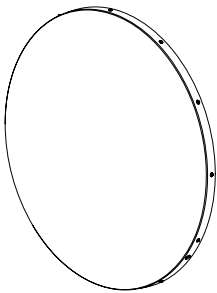

C 1
上傘前アクリル (金具付)

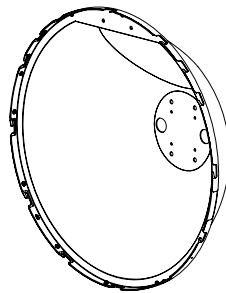

C 2
上傘後カバー (金具付)

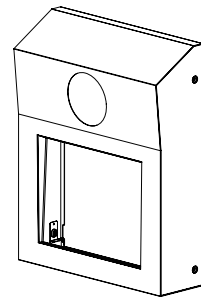

C 3
カメラカバー

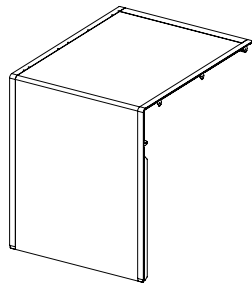

C 4
下箱アクリル (金具付)



C 5
ケーブルカバー-A

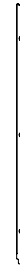

C 6
ケーブルカバー-B



C 7
ケーブルカバー-C

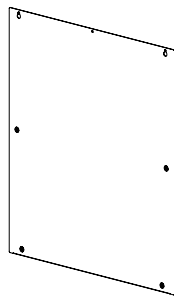

C 8
背面カバー (左)

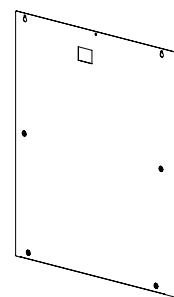

C 9
背面カバー (右)

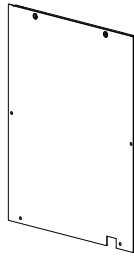

C 1 0
主電源ケーブルカバー

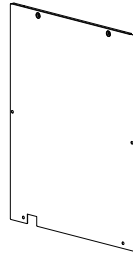

C 1 1
ストロボ電源カバー

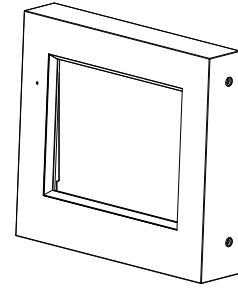

C 1 2
事前カバー

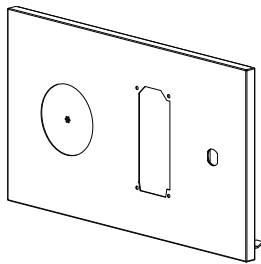

C 1 3
コインメカ扉

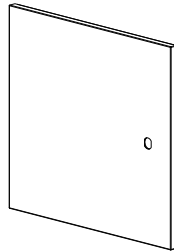

C 1 4
金庫扉

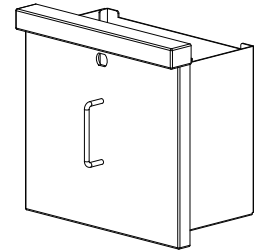

C 1 5
金庫

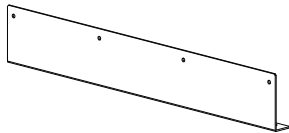

C 1 6
落書ランプアクリル

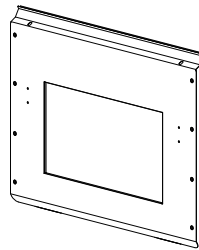

C 1 7
落書デジタイザーカバー



C 1 8
ペンホルダー

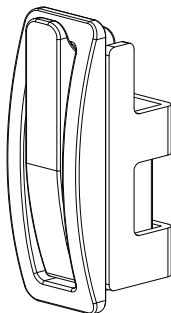

C 1 9
荷物フック

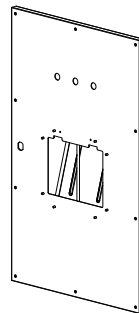

C 2 0
プリンター扉



C 2 1
LED基板

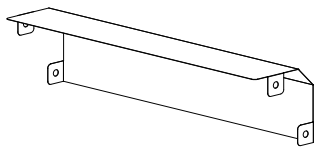

C 2 2
LEDカバー

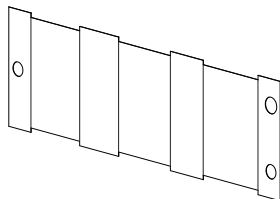

C 2 3
LEDシート

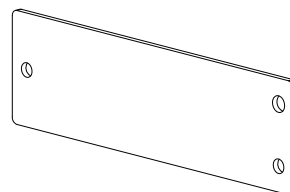

C 2 4
LEDアクリル

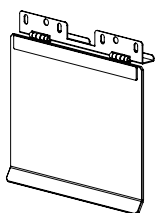

C 2 5
シール出口カバー (金具付)



C 2 6
シール出口カーテン固定金具A



C 2 7
シール出口カーテン固定金具B

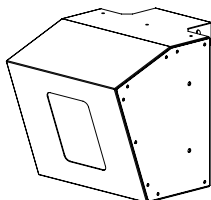

C 2 8
撮影左スピーカーユニット

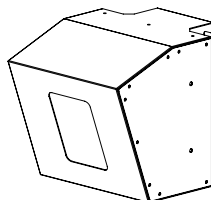

C 2 9
撮影右スピーカーユニット

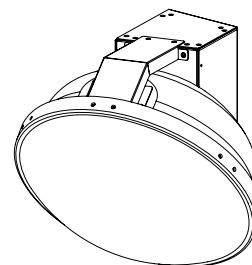

C 3 0
背景左傘ストロボユニット

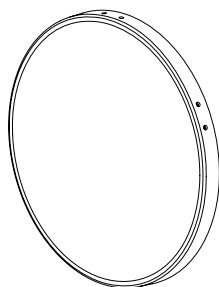

C 3 1
背景左傘前アクリル (金具付)

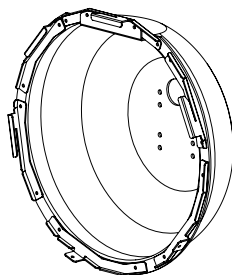

C 3 2
背景左傘後カバー (金具付)

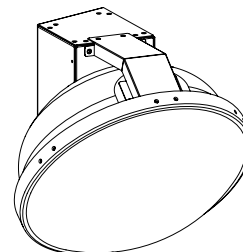

C 3 3
背景右傘ストロボユニット

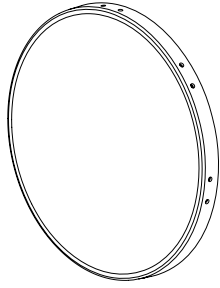

C 3 4
背景右傘前アクリル（金具付）

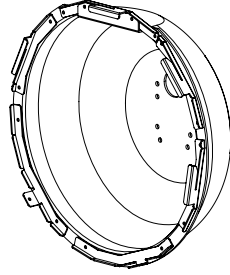

C 3 5
背景右傘後カバー（金具付）

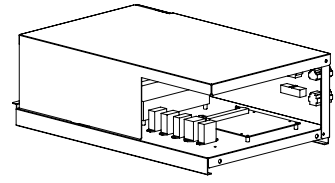

C 3 6
電源ユニット



C 3 7
電源コード

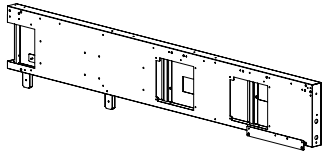

D 1
側面フレーム（左）

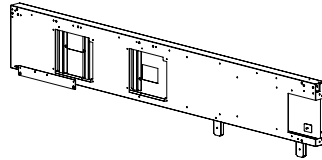

D 2
側面フレーム（右）

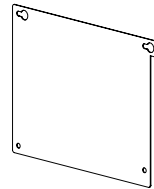

D 3
側面フレームカバー

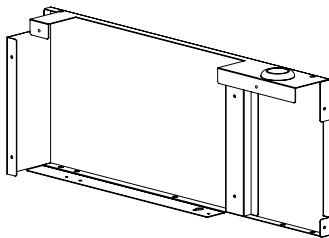

D 4
撮影上カバー（左）

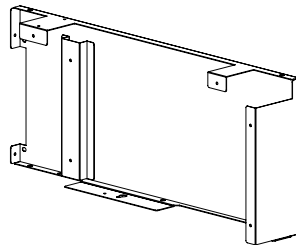

D 5
撮影上カバー（右）

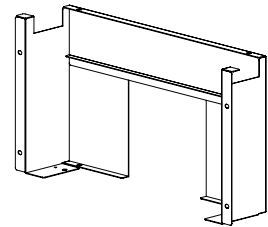

D 6
撮影上カバー（中）

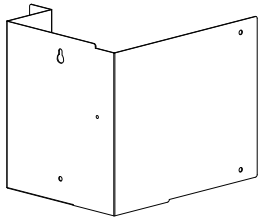

D 7
撮影上背面カバー（左）

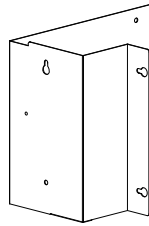

D 8
撮影上背面カバー（右）

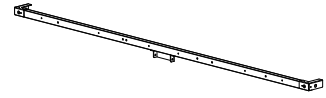

D 9
カーテンフレームA

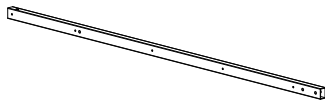

D 1 0
カーテンフレームB



D 1 1
カーテンフレームC

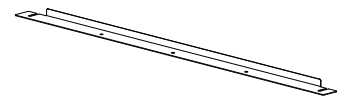

D 1 2
天井カーテン固定金具

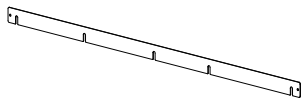

D 1 3
背景カーテン固定金具A（左）

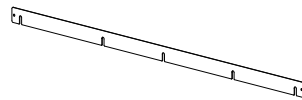

D 1 4
背景カーテン固定金具A（右）

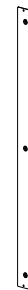

D 1 5
背景カーテン固定金具B

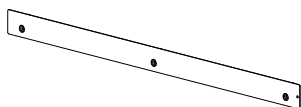

D 1 6
背景カーテン固定金具C

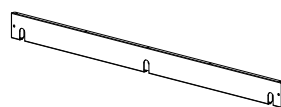

D 1 7
フロアシート固定金具

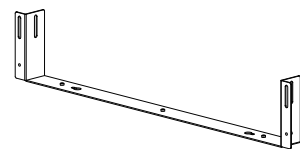

D 1 8
連結下フレーム



D 1 9
フロアシート押さえ金具

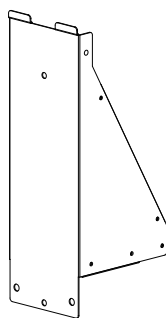

D 2 0
カーテンフレーム固定金具

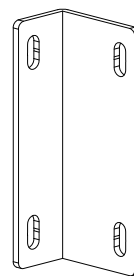

D 2 1
落書連結金具

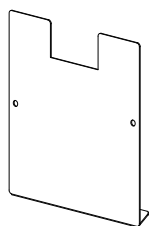

D 2 2
上傘ケーブルカバー

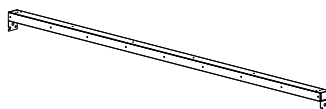

D 2 3
天井カーテンフレーム

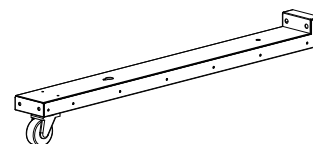

D 2 4
転倒防止キャスター

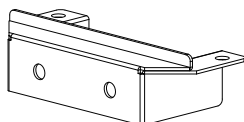

D 2 5
転倒防止キャスター固定金具

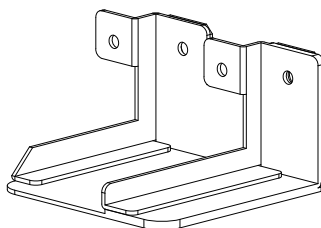

D 2 6
転倒防止金具 A

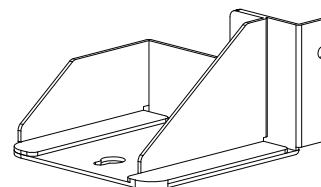

D 2 7
転倒防止金具 B

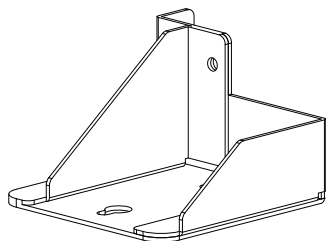

D 2 8
転倒防止金具 C

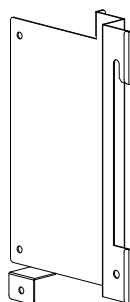

D 2 9
撮影上カバー輸送金具 (左)

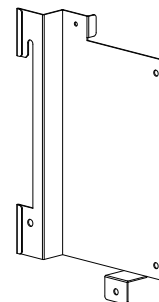

D 3 0
撮影上カバー輸送金具 (右)

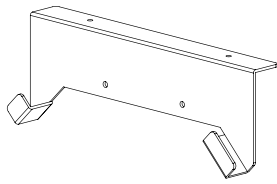

D 3 1
上傘輸送金具 (左)

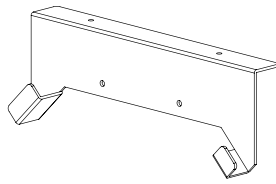

D 3 2
上傘輸送金具 (右)

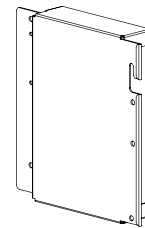

D 3 3
側面フレーム (左)
輸送金具 (左)

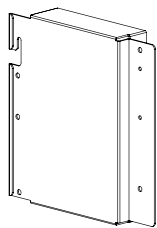

D 3 4
側面フレーム (左)
輸送金具 (右)

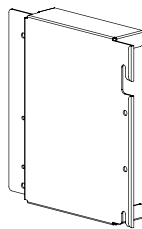

D 3 5
側面フレーム (右)
輸送金具 (左)

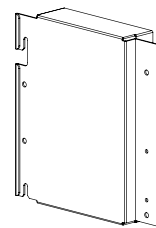

D 3 6
側面フレーム (右)
輸送金具 (右)



D 3 7
側面フレーム輸送金具
カバー (左)



D 3 8
側面フレーム輸送金具
カバー (右)



D 3 9
フレーム連結輸送金具
カバー



E 1
背景背面カーテン



E 2
撮影カーテンA (左)



E 3
撮影カーテンA (右)



E 4
撮影カーテンB (左)



E 5
撮影カーテンB (右)



E 6
撮影カーテンC (小)



E 7
撮影カーテンC (大)



E 8
落書カーテン (左)



E 9
落書カーテン (右)



E 10
落書前面カーテン



E 11
シール出口カーテン

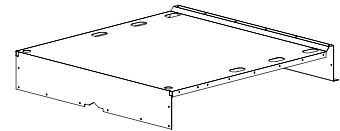

E 12
天井カーテン

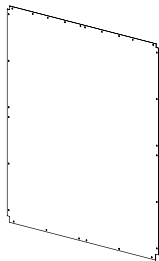

E 13
背景カーテン (白)

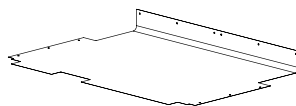

E 14
フロアシート

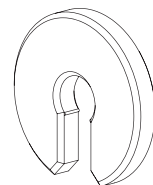

E 15
樹脂ワッシャー

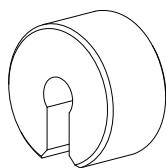

E 1 6

樹脂スペーサー



F 1
点検警告ストロボ交換
注意ラベル (縦)

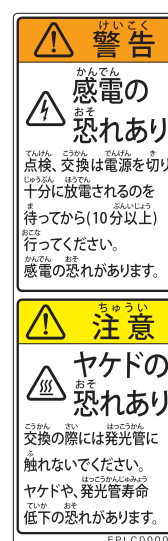

F 2
点検警告ストロボ交換
注意ラベル (縦長)



F 3
ランプ注意ラベル

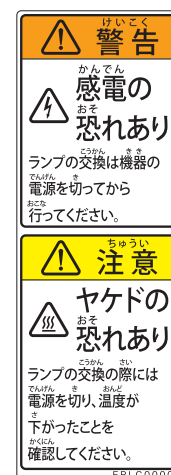

F 4
ランプ警告注意ラベル (縦長)



F 5
転倒警告ラベル

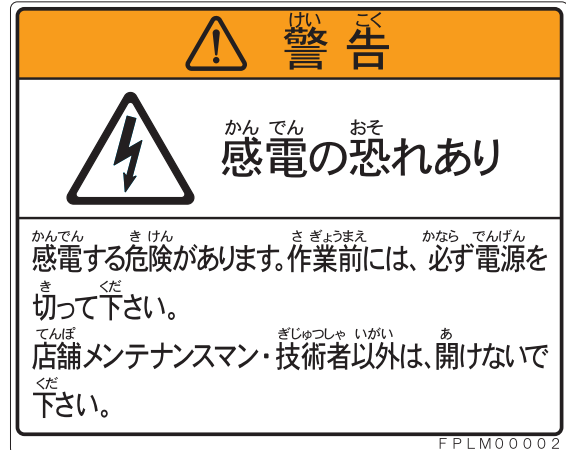

F 6
感電警告ラベル (大)

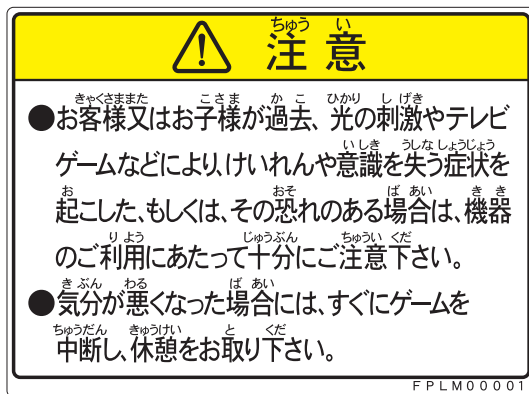

F 7
光刺激注意ラベル (大)

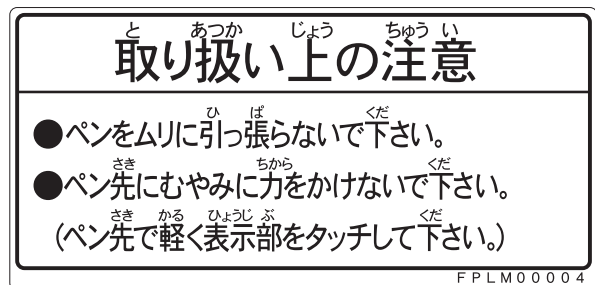

F 8
取扱上注意ラベル

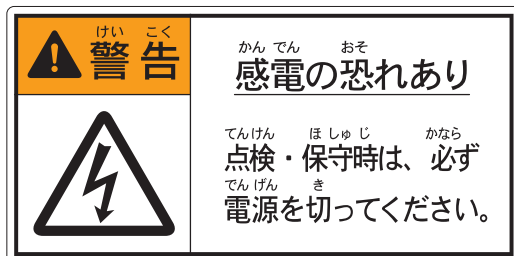

F 9
感電警告点検ラベル



F 10
頭上注意ラベル



F 1 1
ぶら下がり注意ラベル (小)



F 1 2
作業前警告ラベル



F 1 3
分解禁止警告ラベル

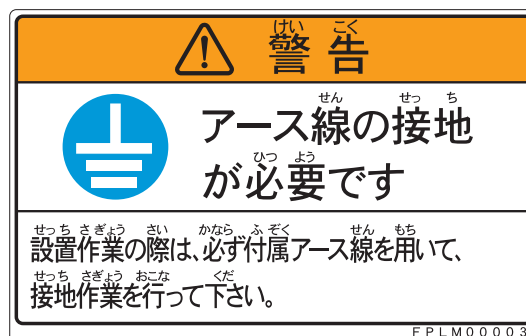

F 1 4
接地警告ラベル

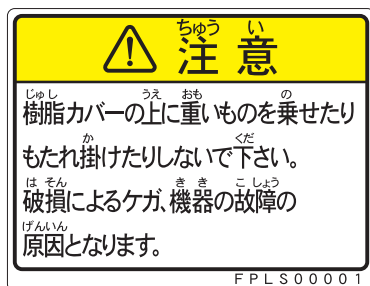

F 1 5
もたれ掛かり注意ラベル



F 1 6
コイン返却口注意ラベル



F 1 7
金庫引出注意ラベル (13cm)

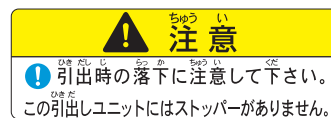

F 1 8
落下注意ラベル

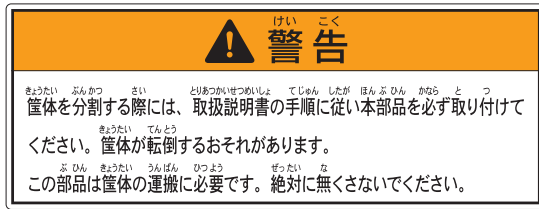

F 1 9
転倒防止金具ラベル

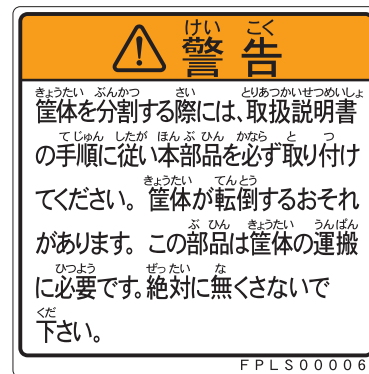

F 2 0
転倒防止金具ラベル (小)

■個人情報の取扱い

- ・本ゲームで撮影した画像はお客様への画像提供のために当社指定のサーバへ送信します。
- ・本商品のエラー時等、本商品の品質向上のために、お客様の画像を使用することがあります。画像は通常3ヶ月経過後削除します。
- ・お客様の個人情報(入力頂くメールアドレス、画像、操作履歴等)は、本商品を含む当社のエンタテインメント事業に関連する情報提供、サービス提供、当社の取り扱う広告配信、また企画、品質向上等の商品開発、あるいは商品サポートのために使用することがあります。
- ・お客様の個人情報は、お客様の同意を得ないで第三者に提供することはありません。ただし、個人を特定しない統計情報についてはこの限りではありません。
- ・当社から送信するメール、またはメールに記載されたURL先に、個人情報の削除/利用停止等の案内があります。
- ・シール等に印刷されたURL/アドレス/ID番号により、お客様の画像取得ならびに削除が可能となっておりますので、管理には十分注意して下さい。

問い合わせ先: support-privacy@furyu.jp フリュー株式会社

F 2 1
個人情報取扱注意ラベル

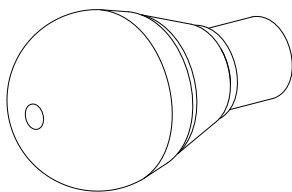

G 1
LEDランプ
7.3W (昼光色)

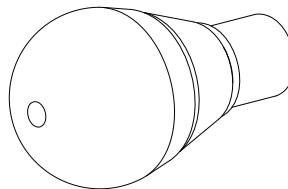

G 2
LEDランプ
7.1W (昼光色)

