

# Melulu<sup>(メルル)</sup>

x Josie's  
RUNWAY

---

## 9. 部品リスト

9-1 消耗品 .....	9-2
9-2 保守部品 .....	9-3
9-3 保守部品（その他部品） .....	9-4
9-4 保守部品（テントフレーム） .....	9-5
9-5 保守部品（カーテン類） .....	9-6
9-6 保守部品（PLラベル類） .....	9-7
9-7 市販品 .....	9-7
9-8 部品配置図 .....	9-8
9-9 部品図 .....	9-13

本商品についての部品のご注文の際は、11-5 ページに添付の「サービス依頼書」に必要事項をご記入の上、FAXにて下記窓口までお知らせ下さい。

(用紙はコピーしてお使い下さい)

なお、弊社では、この商品の保守サービス期間を2024年10月31日までとしております。

ただし、製造中止、その他やむを得ない事情により、供給期間内であっても、ご注文をお受けできなくなる部品がありますので、あらかじめご了承下さい。

シール紙セット、タッチペン、タッチペンの替芯および部品のご注文に関するお問い合わせ

[消耗品および部材受注専用窓口] (トラブル対応は致しかねます)

TEL 0586-67-3648

FAX 0586-67-3637 (24時間受付)

◆受付時間：平日 10:00~18:00

(当日出荷受付締切は17:00)

◆休日：土日祝日および弊社指定休日

## 9-1 消耗品

図番	部品番号	品名	使用数	備考
A1	F515517-1	シール紙セット	1	SEL053
A2	F514769-1	タッチペン替芯セット (3本入り)	1	
A3	F000572-1	タッチペン	4	M-25BRF

- ※ 金庫キーを紛失した場合は、金庫を交換することになります。  
金庫交換の際はゲーム機を返送して頂く必要がありますのでご了承下さい。
- ※ リストにない部品の損耗による保守につきましては、  
弊社〔商品に関する問い合わせ窓口〕まで個別にご相談下さい。

## 9-2 保守部品

図番	部品番号	品名	使用数	備考	
★	B1	F515321-1	パソコン（一式）	1	HPC-AR3400Q
★	B2	F000617-1	プリンター	1	
	B3	7943368-8	インクリボンカセット	1	
	B4	7943369-6	ペーパーフランチ（2個／1セット）	1	
★	B5	F515539-1	カメラユニット（金具付）	1	ケーブル押さえ金具付
★	B6	F515540-1	カメラメカユニット	1	
	B7	F515541-1	カメラアダプター（金具付）	1	
★	B8	F515542-1	撮影タッチパネル（金具付）	1	TM150-FYK04F19
★	B9	F515543-1	事前タッチパネル（金具付）	1	TM150-FYK04F19
★	B10	F515544-1	落書デジタイザー（金具付）	2	PDC-7281-U01
	B11	F506652-1	コインメカ	1	PFB-730（特別白）
	B12	F000437-1	コインカウンター	1	
	B13	7943301-7	シールカウンター	1	
★	B14	F514275-1	通信ユニット	1	
	B15	3067747-6	UPS用バッテリー	1	
★	B16	F000639-1	ストロボ電源	1	F-0732D PWR
	B17	F000475-1	ストロボ（大型H2） 反射板あり	1	OM-54H2
	B18	F000576-1	ストロボ（大型H2） 反射板なし	1	OM-54H2-S
	B19	F000131-1	ストロボ（小型） 反射板あり	3	OM-54MH
	B20	F515545-1	背景スイッチ（金具付）	1	
	B21	3049902-7	箱型スピーカー（黒）	2	
	B22	3067691-7	箱型スピーカー（白）	2	
	B23	F000202-1	コーンスピーカー	1	
	B24	F000206-1	ランプ器具	10	ES-T251-TU1
	B25	F000644-1	メンテナンスキー＋シリンダー	6	

★は先出し交換部品です。交換後の部品は返送願います。

### 9-3 保守部品（その他部品）

図番	部品番号	品名	使用数	備考
C1	F515546-1	カメラカバー	1	
C2	F311390-1	ムービースポット	1	
C3	F515547-1	ハレーションフードカバー	1	
C4	F515487-1	カメラメカユニット制御基板	1	
C5	F515548-1	下箱アクリル（金具付）	1	
C6	F515004-1	事前カバー	1	
C7	F515549-1	コインメカ扉	1	
C8	F515550-1	金庫扉	1	
C9	F515551-1	金庫	1	
C10	F401297-1	通信アクリル	1	
C11	F401355-1	落書ミラー	2	
C12	F311391-1	落書ランプアクリル	2	
C13	F515552-1	落書デジタイザーカバー	2	
C14	F300216-1	ペンホルダー	4	
C15	F505849-1	荷物フック	4	
C16	F515553-1	プリンター扉	1	
C17	F508663-1	LED基板	3	プリンター扉に取付
C18	F306493-1	LEDカバー	1	
C19	F401012-1	LEDシート	1	
C20	F401333-1	LEDアクリル	1	
C21	F515554-1	シール出口カバー（金具付）	1	
C22	F401399-1	シール出口カーテン固定金具A	2	
C23	F401400-1	シール出口カーテン固定金具B	2	
C24	F515555-1	天井ストロボユニット	1	
C25	F311392-1	天井アクリルA	1	
C26	F311393-1	天井アクリルB	2	
C27	F311394-1	天井アクリルC	2	
C28	F401170-1	天井フレームカバー	1	
C29	F515556-1	側面左ストロボユニット	1	
C30	F515557-1	側面右ストロボユニット	1	
C31	F311395-1	側面ストロボ透明アクリル	2	
C32	F311396-1	側面ストロボ乳白アクリル	2	
C33	F515406-1	側面ストロボルーバー	2	
★C34	F515558-1	電源ユニット	1	
C35	F511521-1	電源コード	1	

★は先出し交換部品です。交換後の部品は返送願います。

## 9-4 保守部品（テントフレーム）

図番	部品番号	品名	使用数	備考
D1	F100033-1	側面フレーム（左）	1	
D2	F100034-1	側面フレーム（右）	1	
D3	F311397-1	側面フレームカバー	4	
D4	F100035-1	撮影上カバー	1	
D5	F311398-1	撮影上背面カバー（左）	1	
D6	F311399-1	撮影上背面カバー（右）	1	
D7	F311400-1	撮影上側面カバー（左）	1	
D8	F100036-1	撮影上側面カバー（右）	1	
D9	F100037-1	撮影上天面カバー	1	
D10	F401401-1	撮影上連結金具	1	
D11	F401402-1	撮影上アクリル受け金具	1	
D12	F515559-1	撮影上アクリル（金具付）	1	
D13	F200185-1	カーテンフレーム固定金具	1	
D14	F515560-1	カーテンフレームA	1	
D15	F311401-1	カーテンフレームB	2	
D16	F311402-1	カーテンフレームC	1	
D17	F400260-1	落書連結金具	4	
D18	F311403-1	背景カーテン固定金具A	2	
D19	F311404-1	背景カーテン固定金具B	4	
D20	F311405-1	背景カーテン固定金具C（左）	1	
D21	F311406-1	背景カーテン固定金具C（右）	1	
D22	F311407-1	フロアシート固定金具A	2	
D23	F311408-1	フロアシート固定金具B	2	
D24	F100038-1	天井カーテンフレーム	1	
D25	F311409-1	天井カーテン固定金具	2	
D26	F311410-1	連結下フレーム	2	
D27	F310955-1	フロアシート押さえ金具	2	
D28	F515561-1	転倒防止キャスター	2	
D29	F311411-1	転倒防止キャスター固定金具	2	
D30	F304443-1	転倒防止金具A	5	
D31	F515020-1	転倒防止金具B	1	
D32	F515562-1	転倒防止金具C	1	
D33	F311412-1	撮影上ストロボ輸送金具	1	
D34	F311413-1	側面フレーム（左）輸送金具（左）	1	
D35	F311414-1	側面フレーム（左）輸送金具（右）	1	

図番	部品番号	品名	使用数	備考
D36	F311415-1	側面フレーム（右）輸送金具（左）	1	
D37	F311416-1	側面フレーム（右）輸送金具（右）	1	
D38	F311417-1	撮影上カバー輸送金具（左）	1	
D39	F311418-1	撮影上カバー輸送金具（右）	1	
D40	F311419-1	撮影上アクリル輸送金具（左）	1	
D41	F311420-1	撮影上アクリル輸送金具（右）	1	
D42	F311421-1	フレーム連結輸送金具	2	

## 9-5 保守部品（カーテン類）

	図番	部品番号	品名	使用数	備考
☆	E1	F515383-1	背景背面カーテン	1	ぶら下がり注意を記載
☆	E2	F515384-1	撮影カーテンA（左）	1	ぶら下がり注意を記載
☆	E3	F515385-1	撮影カーテンA（右）	1	ぶら下がり注意を記載
☆	E4	F515386-1	撮影カーテンB（左）	1	
☆	E5	F515387-1	撮影カーテンB（右）	1	
☆	E6	F515388-1	撮影カーテンC（小）	1	
☆	E7	F515389-1	撮影カーテンC（大）	1	
☆	E8	F515390-1	落書外カーテン（左）	1	ぶら下がり注意を記載
☆	E9	F515391-1	落書外カーテン（右）	1	ぶら下がり注意を記載
☆	E10	F515400-1	落書内カーテン（左）	1	
☆	E11	F515401-1	落書内カーテン（右）	1	
☆	E12	F515392-1	落書前面カーテン	1	ぶら下がり注意を記載
☆	E13	F515393-1	シール出口カーテン	1	
☆	E14	F311260-1	天井前カーテン	1	
☆	E15	F311261-1	天井後カーテン	1	
☆	E16	F311250-1	背景カーテン（緑）	1	
☆	E17	F515473-1	フロアシート	1	
	E18	F400046-1	樹脂ワッシャー	116	

☆は消防庁防災認定品です。

## 9-6 保守部品（PLラベル類）

図番	部品番号	品名	使用数	備考
F1	4379138-3	点検警告ストロボ交換注意ラベル（縦）	2	
F2	4379139-1	点検警告ストロボ交換注意ラベル（横）	3	
F3	F400214-1	ランプ注意ラベル	10	
F4	F400269-1	転倒警告ラベル	6	
F5	F400262-1	感電警告ラベル（大）	6	
F6	F400592-1	光刺激注意ラベル（大）	4	
F7	F400267-1	取扱上注意ラベル	2	
F8	F400079-0	感電警告点検ラベル	1	
F9	F400263-1	頭上注意ラベル	3	
F10	F400261-1	ぶら下がり注意ラベル（小）	3	
F11	4379137-5	作業前警告ラベル	1	
F12	4379136-7	分解禁止警告ラベル	1	
F13	F400266-1	接地警告ラベル	1	
F14	F400264-1	もたれ掛かり注意ラベル	1	
F15	F400268-1	コイン返却口注意ラベル	1	
F16	F400322-1	金庫引出注意ラベル（13cm）	1	
F17	4379131-6	落下注意ラベル	5	
F18	F400530-1	指はさみ警告ラベル	1	
F19	4379133-2	転倒防止金具ラベル	7	
F20	F400366-1	転倒防止金具ラベル（小）	2	
F21	F400662-1	個人情報取扱注意ラベル	1	

## 9-7 市販品

図番	部品番号	品名	使用数	備考
G1	F000603-1	LEDランプ7.3W（昼光色）	10	LDA7D-G/W-6T5

# 9-8 部品配置図

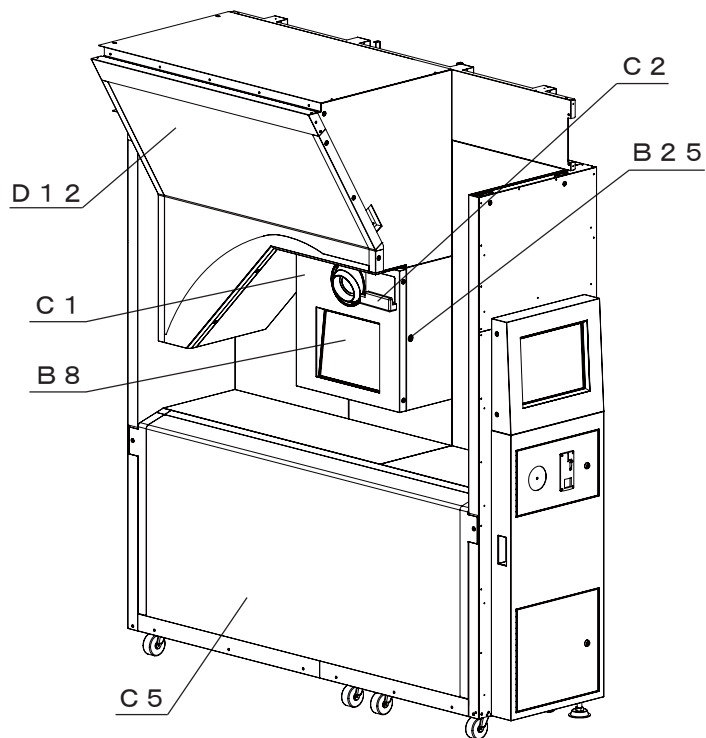

撮影ユニット前面

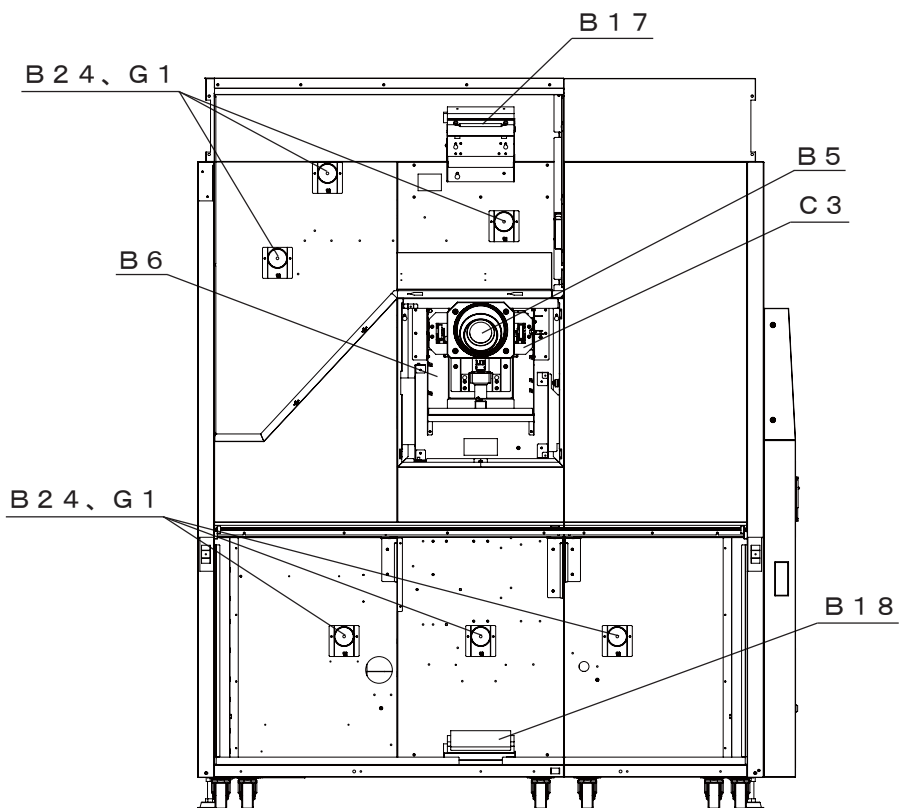

撮影ユニット前面内部



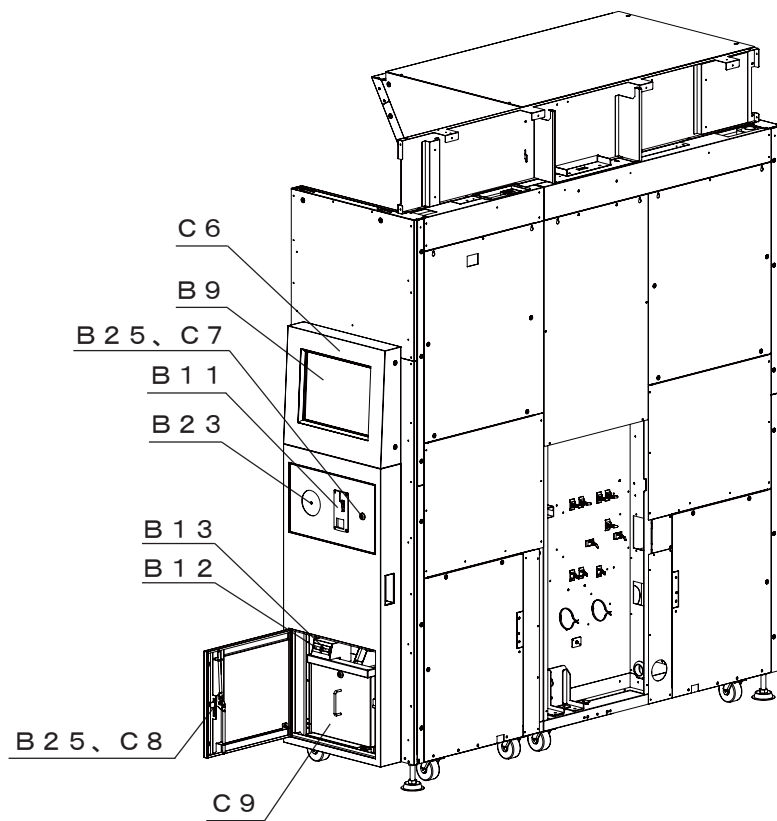

撮影ユニット右側面

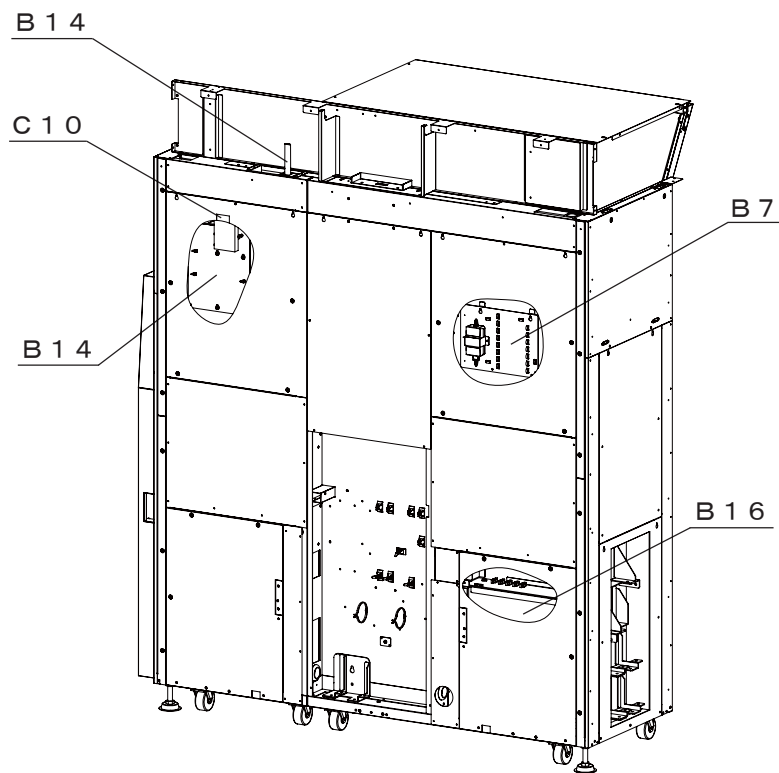

撮影ユニット背面

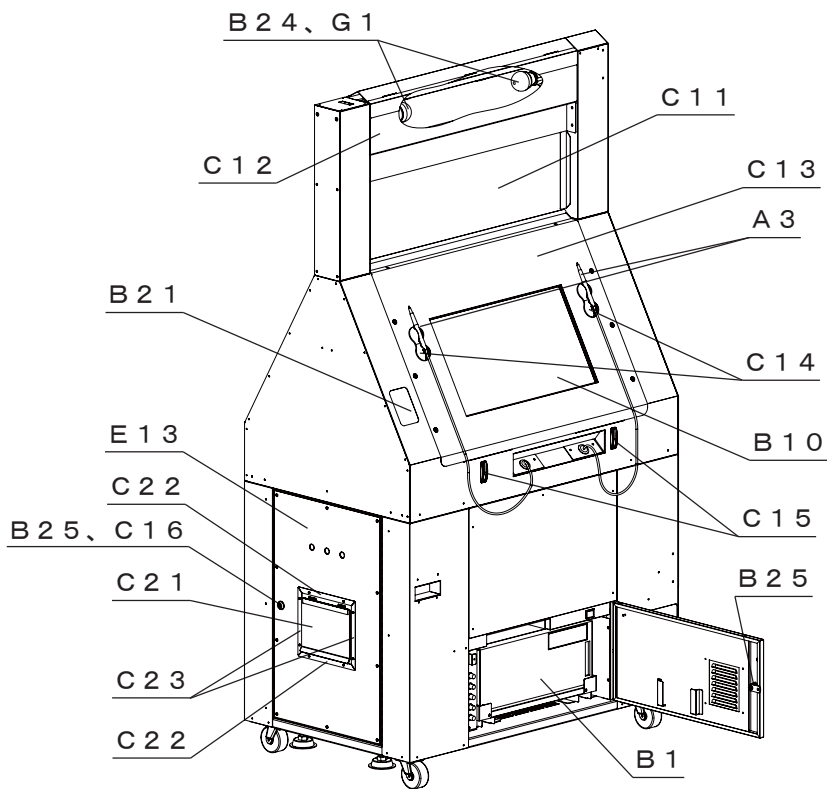

落書ユニット左側面

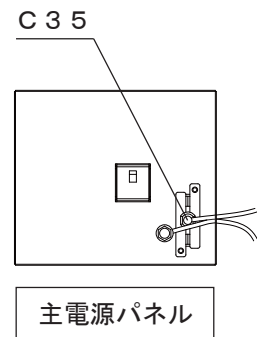

主電源パネル

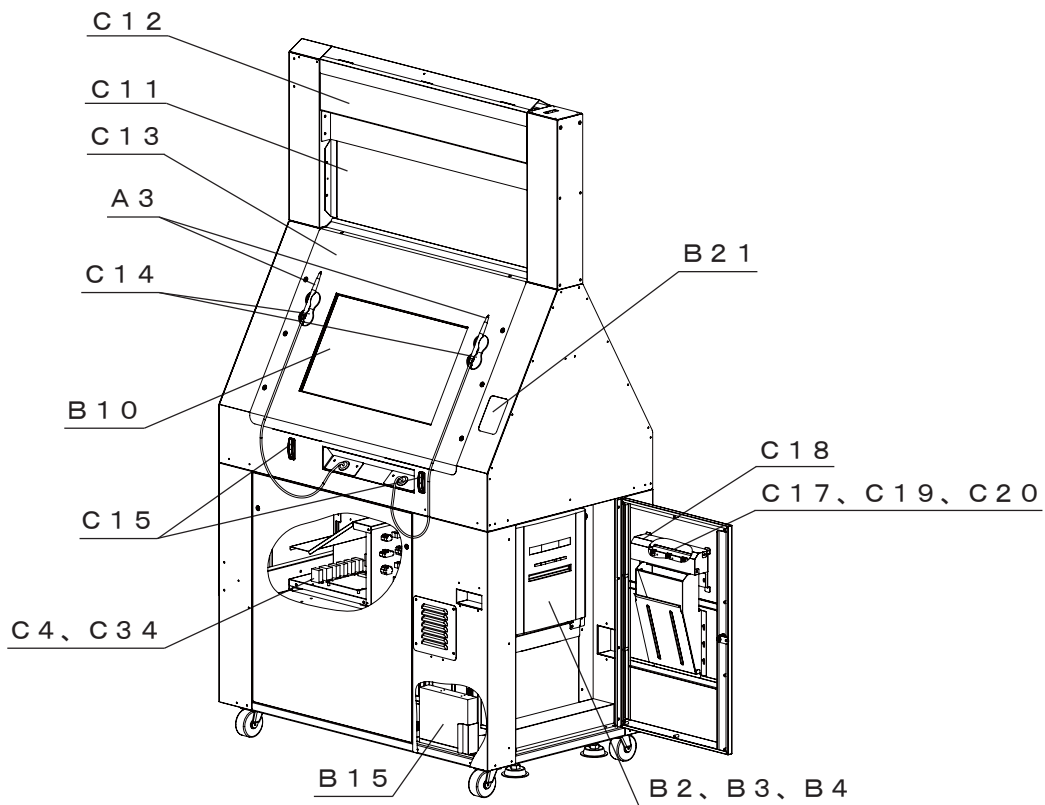

落書ユニット右側面

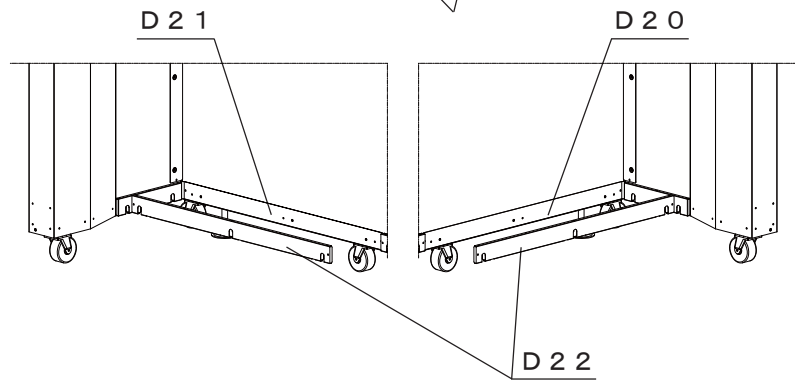
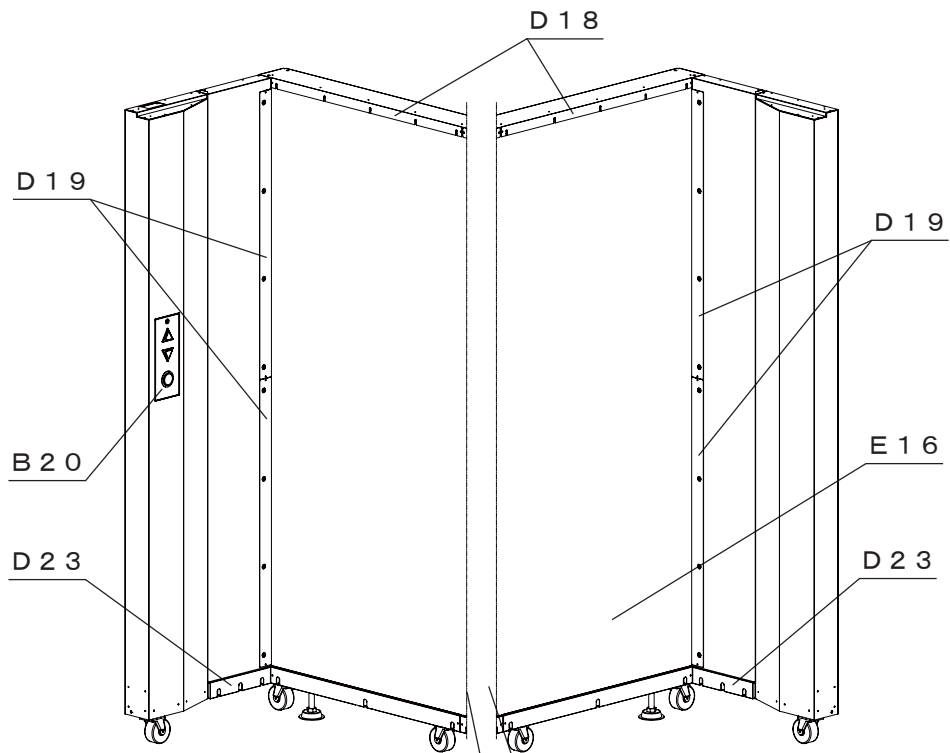

背景ユニット

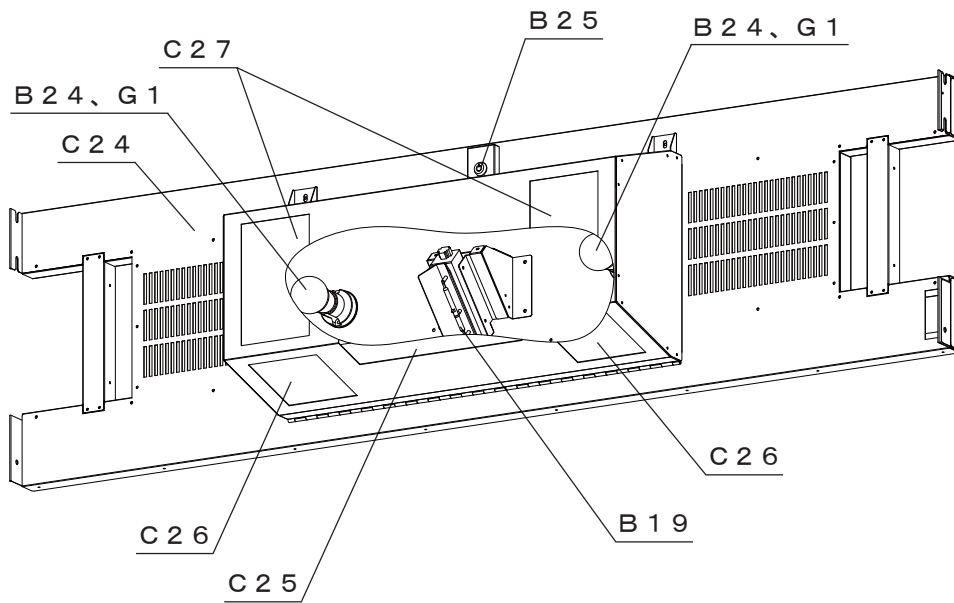

天井ストロボユニット

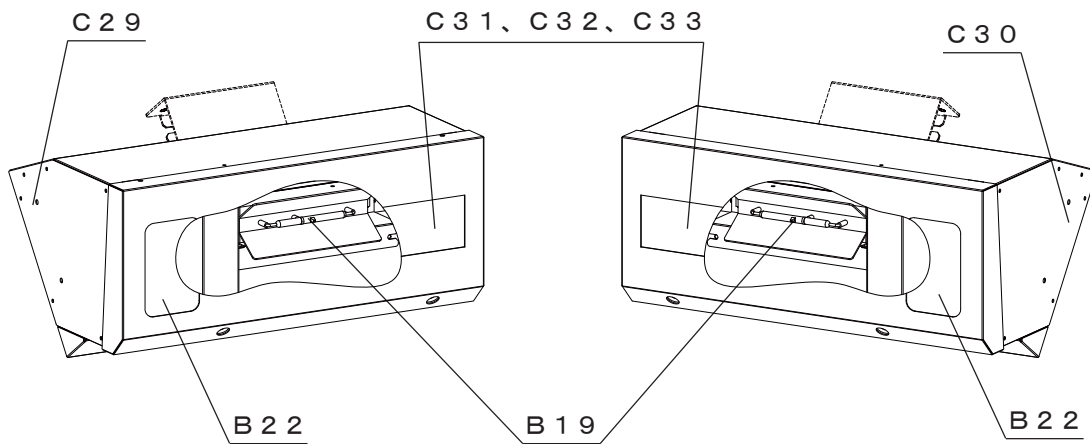

側面左ストロボユニット

側面右ストロボユニット

## 9-9 部品図

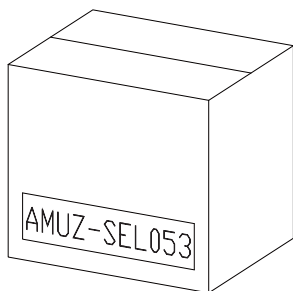

A 1  
シール紙セット



A 2  
タッチペン替芯セット  
(3本入り)

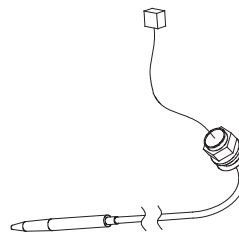

A 3  
タッチペン

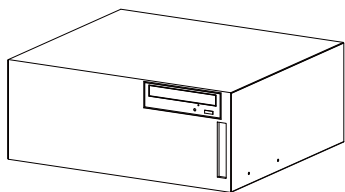

B 1  
パソコン (一式)

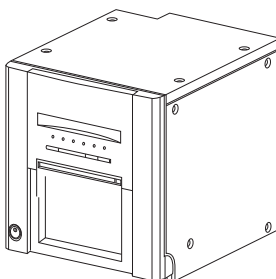

B 2  
プリンター

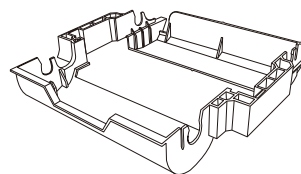

B 3  
インクリボンカセット

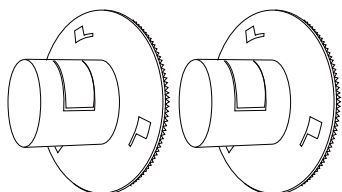

B 4  
ペーパーフランジ  
(2個/1セット)

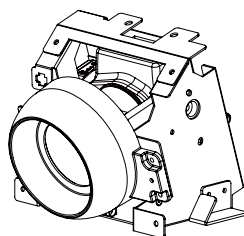

B 5  
カメラユニット (金具付)

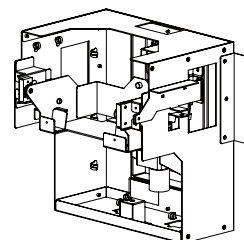

B 6  
カメラメカユニット



B 7  
カメラアダプター (金具付)

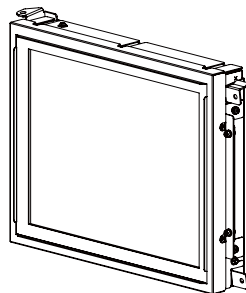

B 8  
撮影タッチパネル (金具付)

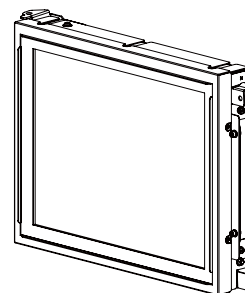

B 9  
事前タッチパネル (金具付)

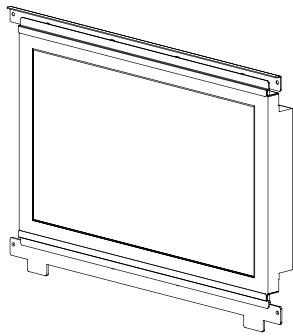

B 1 0  
落書デジタイザー（金具付）

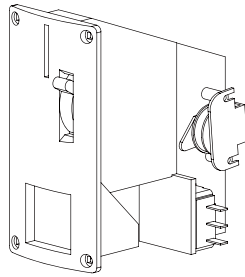

B 1 1  
コインメカ

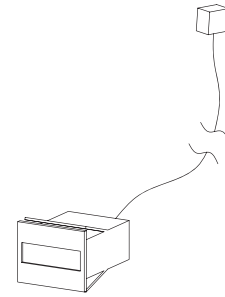

B 1 2  
コインカウンター

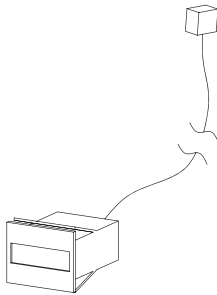

B 1 3  
シールカウンター



B 1 4  
通信ユニット

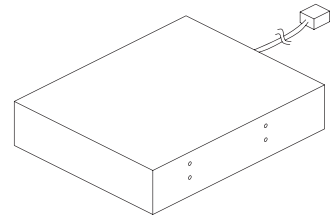

B 1 5  
UPS用バッテリー

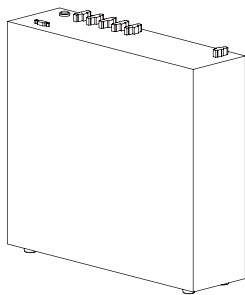

B 1 6  
ストロボ電源

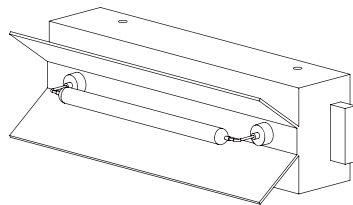

B 1 7  
ストロボ（大型H2）  
反射板あり

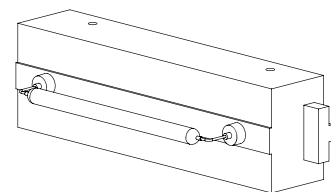

B 1 8  
ストロボ（大型H2）  
反射板なし

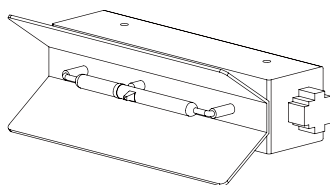

B 1 9  
ストロボ（小型）  
反射板あり

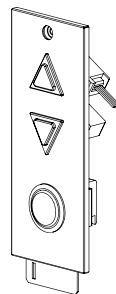

B 2 0  
背景スイッチ（金具付）

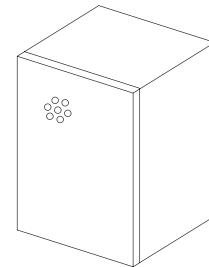

B 2 1  
箱型スピーカー（黒）

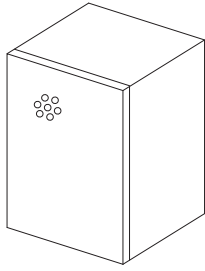

B 2 2  
箱型スピーカー（白）

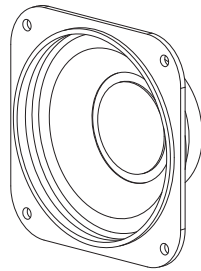

B 2 3  
コーンスピーカー

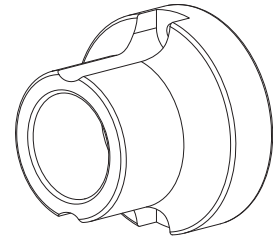

B 2 4  
ランプ器具

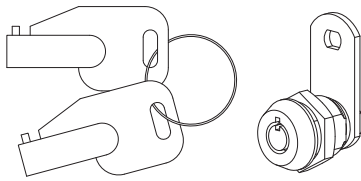

B 2 5  
メンテナンスキー+シリンダー

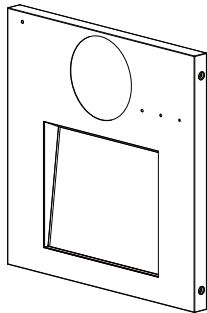

C 1  
カメラカバー

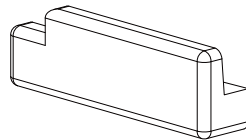

C 2  
ムービースポット

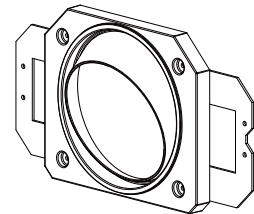

C 3  
ハレーションフードカバー



C 4  
カメラメカユニット制御基板

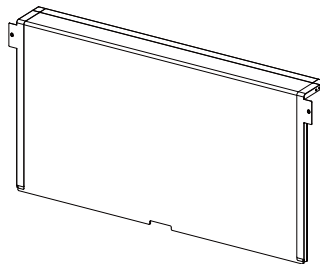

C 5  
下箱アクリル（金具付）

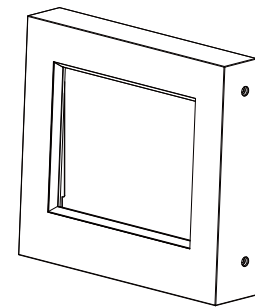

C 6  
事前カバー

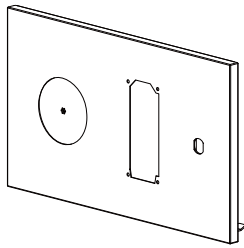

C 7  
コインメカ扉

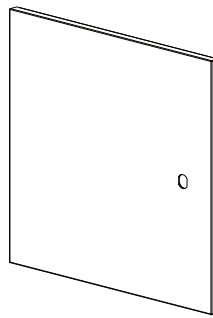

C 8  
金庫扉

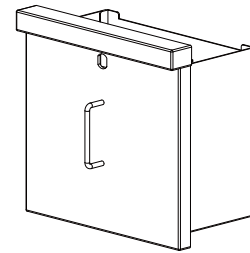

C 9  
金庫

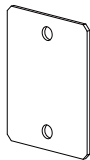

C 10  
通信アクリル

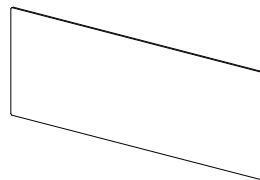

C 11  
落書ミラー

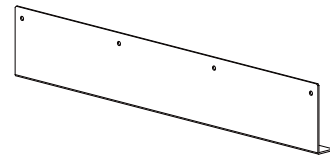

C 12  
落書ランプアクリル

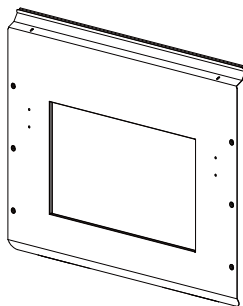

C 13  
落書デジタイザーカバー

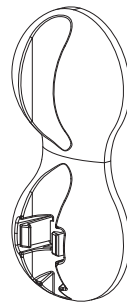

C 14  
ペンホルダー

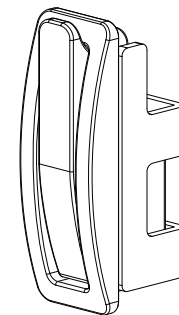

C 15  
荷物フック

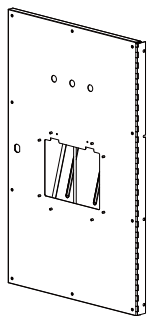

C 16  
プリンター扉



C 17  
LED基板

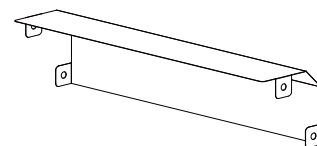

C 18  
LEDカバー



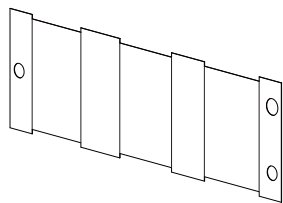

C 1 9  
LEDシート

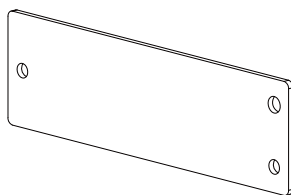

C 2 0  
LEDアクリル

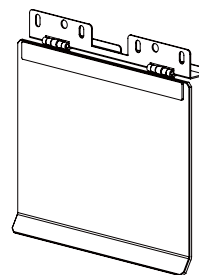

C 2 1  
シール出口カバー（金具付）



C 2 2  
シール出口カーテン固定金具A



C 2 3  
シール出口カーテン固定金具B

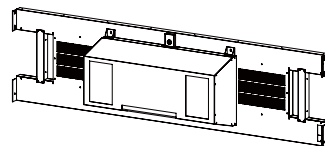

C 2 4  
天井ストロボユニット

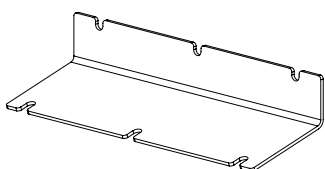

C 2 5  
天井アクリルA

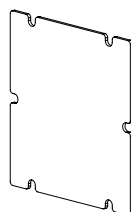

C 2 6  
天井アクリルB

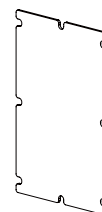

C 2 7  
天井アクリルC

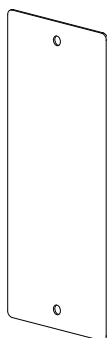

C 2 8  
天井フレームカバー

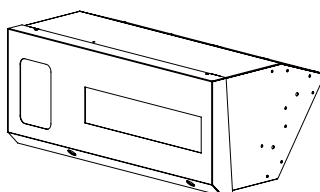

C 2 9  
側面左ストロボユニット

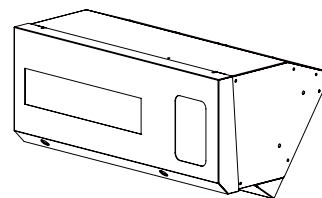

C 3 0  
側面右ストロボユニット

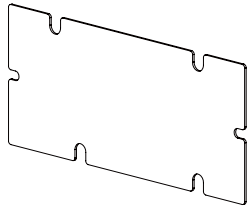

C 3 1  
側面ストロボ透明アクリル

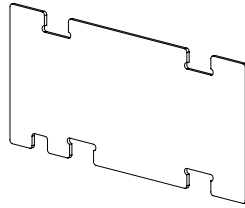

C 3 2  
側面ストロボ乳白アクリル

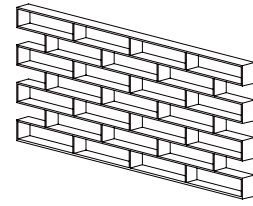

C 3 3  
側面ストロボローバー

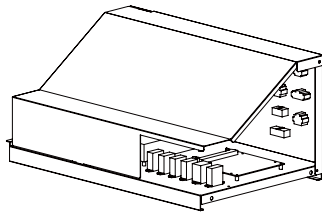

C 3 4  
電源ユニット



C 3 5  
電源コード

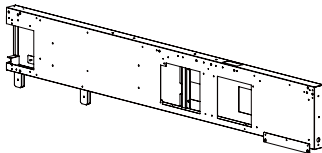

D 1  
側面フレーム (左)

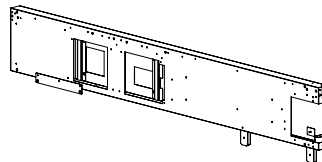

D 2  
側面フレーム (右)

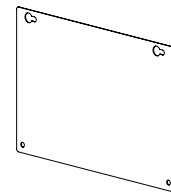

D 3  
側面フレームカバー

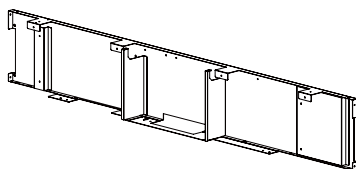

D 4  
撮影上カバー

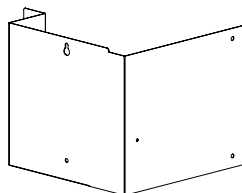

D 5  
撮影上背面カバー (左)

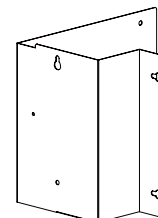

D 6  
撮影上背面カバー (右)

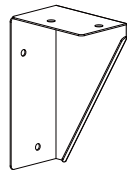

D 7  
撮影上側面カバー（左）

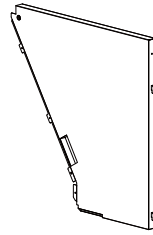

D 8  
撮影上側面カバー（右）

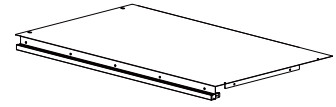

D 9  
撮影上天面カバー

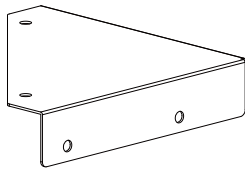

D 1 0  
撮影上連結金具

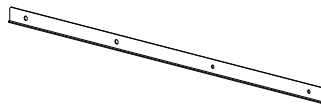

D 1 1  
撮影上アクリル受け金具

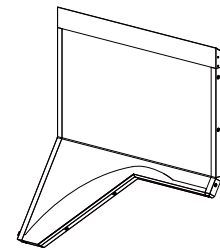

D 1 2  
撮影上アクリル（金具付）

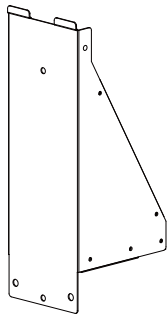

D 1 3  
カーテンフレーム固定金具

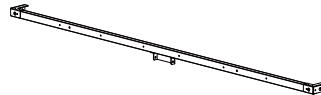

D 1 4  
カーテンフレームA



D 1 5  
カーテンフレームB

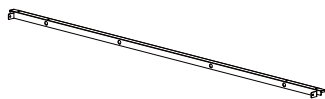

D 1 6  
カーテンフレームC

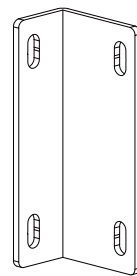

D 1 7  
落書連結金具

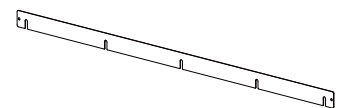

D 1 8  
背景カーテン固定金具A



D 1 9  
背景カーテン固定金具B

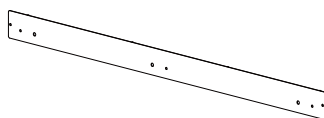

D 2 0  
背景カーテン固定金具C (左)

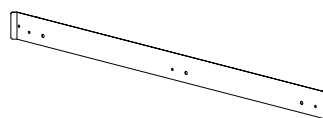

D 2 1  
背景カーテン固定金具C (右)

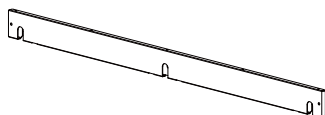

D 2 2  
フロアシート固定金具A

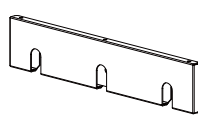

D 2 3  
フロアシート固定金具B

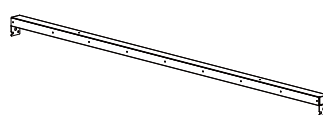

D 2 4  
天井カーテンフレーム

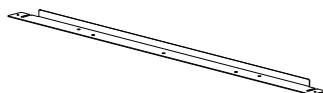

D 2 5  
天井カーテン固定金具

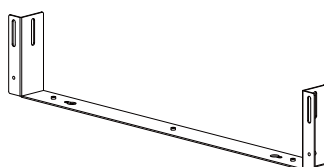

D 2 6  
連結下フレーム

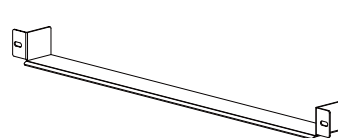

D 2 7  
フロアシート押さえ金具

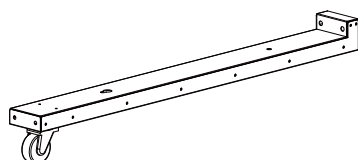

D 2 8  
転倒防止キャスター

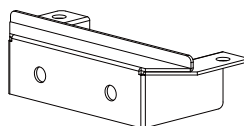

D 2 9  
転倒防止キャスター固定金具

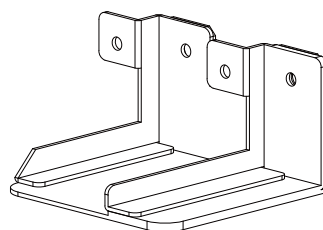

D 3 0  
転倒防止金具A

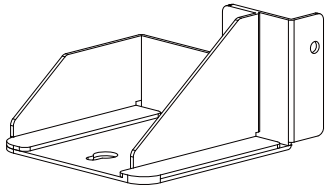

D 3 1  
転倒防止金具B

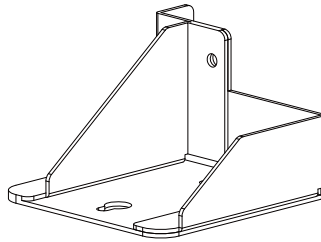

D 3 2  
転倒防止金具C

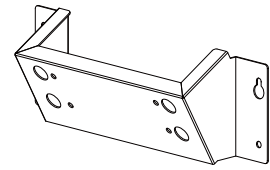

D 3 3  
撮影上ストロボ輸送金具



D 3 4  
側面フレーム (左)  
輸送金具 (左)

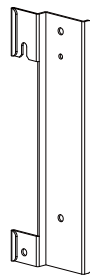

D 3 5  
側面フレーム (左)  
輸送金具 (右)

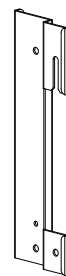

D 3 6  
側面フレーム (右)  
輸送金具 (左)

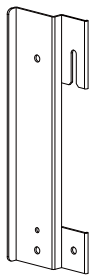

D 3 7  
側面フレーム (右)  
輸送金具 (右)

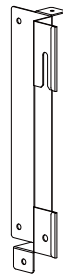

D 3 8  
撮影上カバー輸送金具 (左)

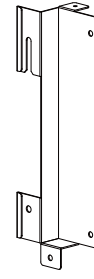

D 3 9  
撮影上カバー輸送金具 (右)

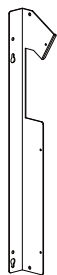

D 4 0  
撮影上アクリル輸送金具 (左)

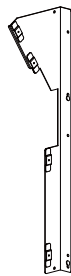

D 4 1  
撮影上アクリル輸送金具 (右)

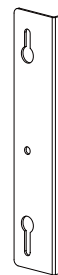

D 4 2  
フレーム連結輸送金具

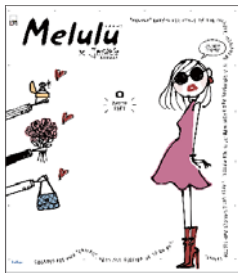

E 1  
背景背面カーテン



E 2  
撮影カーテンA (左)



E 3  
撮影カーテンA (右)



E 4  
撮影カーテンB (左)



E 5  
撮影カーテンB (右)



E 6  
撮影カーテンC (小)



E 7  
撮影カーテンC (大)



E 8  
落書外カーテン (左)



E 9  
落書外カーテン (右)



E 10  
落書内カーテン (左)



E 11  
落書内カーテン (右)



E 12  
落書前面カーテン

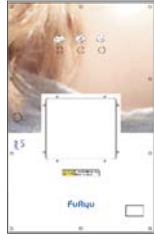

E 1 3  
シール出口カーテン

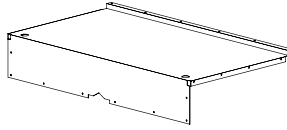

E 1 4  
天井前カーテン

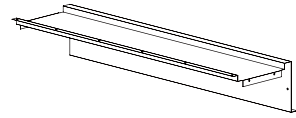

E 1 5  
天井後カーテン

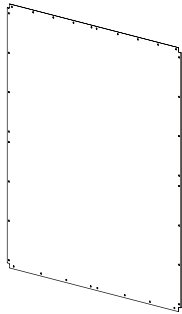

E 1 6  
背景カーテン（緑）

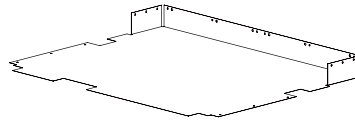

E 1 7  
フロアシート

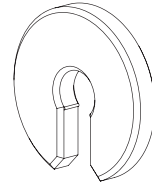

E 1 8  
樹脂ワッシャー



F 1  
点検警告ストロボ交換  
注意ラベル（縦）



F 2  
点検警告ストロボ交換  
注意ラベル（横）

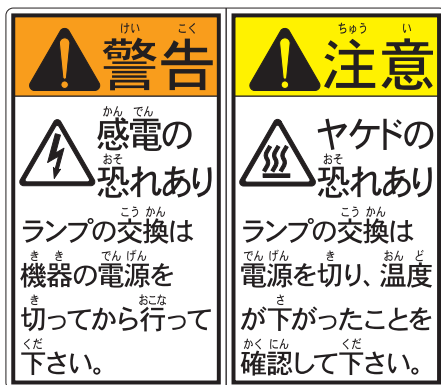

F 3  
ランプ注意ラベル



F 4  
転倒警告ラベル

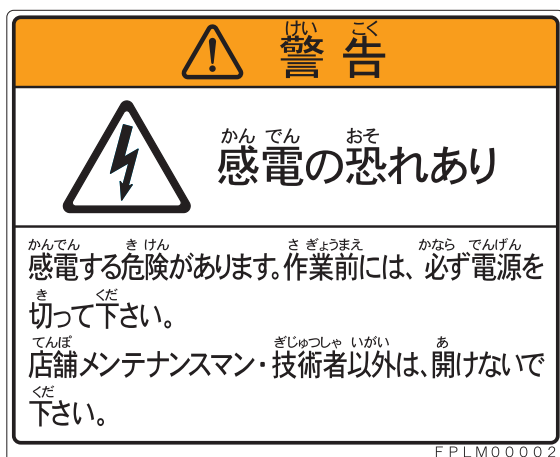

F 5  
感電警告ラベル (大)

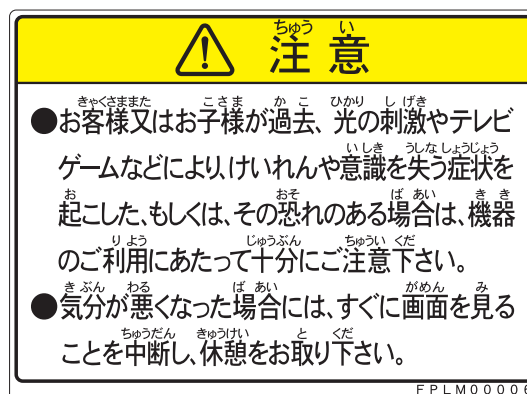

F 6  
光刺激注意ラベル (大)

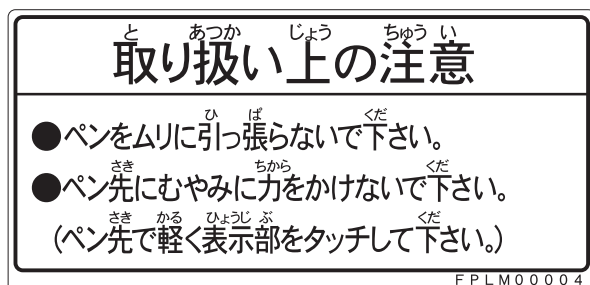

F 7  
取扱上注意ラベル



F 8  
感電警告点検ラベル





F 9  
頭上注意ラベル



F 10  
ぶら下がり注意ラベル (小)



F 11  
作業前警告ラベル



F 12  
分解禁止警告ラベル



F 13  
接地警告ラベル

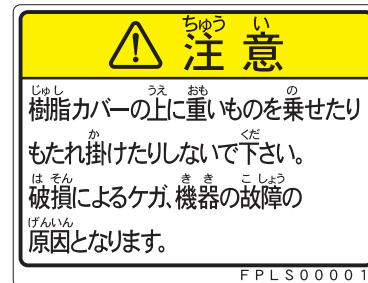

F 14  
もたれ掛かり注意ラベル



F 15  
コイン返却口注意ラベル

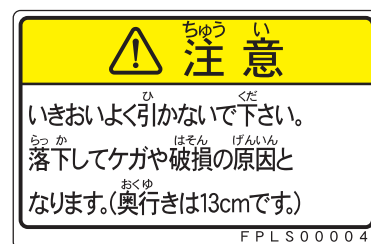

F 16  
金庫引出注意ラベル (13cm)



F 1 7  
落下注意ラベル



F 1 8  
指はさみ警告ラベル

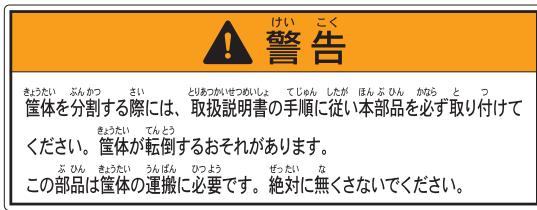

F 1 9  
転倒防止金具ラベル

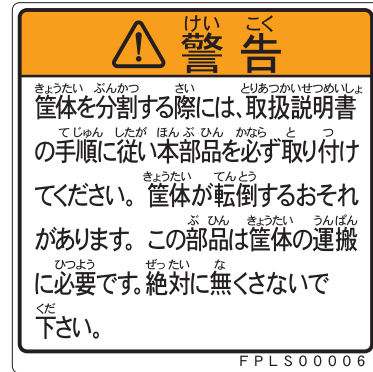

F 2 0  
転倒防止金具ラベル (小)

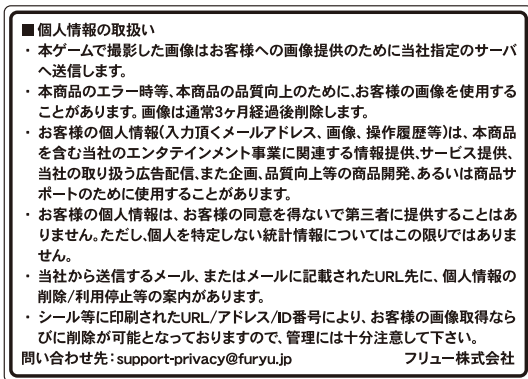

F 2 1  
個人情報取扱注意ラベル

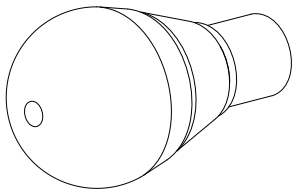

G 1  
LEDランプ  
7.3W (昼光色)