



9. 部品リスト

9-1 消耗品	9-2
9-2 保守部品	9-3
9-3 保守部品 (その他部品)	9-4
9-4 保守部品 (テントフレーム)	9-5
9-5 保守部品 (カーテン類)	9-6
9-6 保守部品 (PLラベル類)	9-7
9-7 市販品	9-7
9-8 部品配置図	9-8
9-9 部品図	9-12

本商品についての部品のご注文の際は、プリストアよりご発注下さい。なおプリストアに未登録のお客様は、弊社営業担当までお問い合わせ下さい。

なお、弊社では、この商品の保守サービス期間を2030年2月28日までとしております。

ただし、製造中止、その他やむを得ない事情により、供給期間内であっても、ご注文をお受けできなくなる部品がありますので、あらかじめご了承下さい。

シール紙セット、タッチペン、タッチペンの替芯および部品のご注文に関するお問い合わせ

[消耗品および部材受注専用窓口] (トラブル対応は致しかねます)

TEL 0586-67-3648

◆受付時間：平日 10:00~18:00

(当日出荷受付締切は17:00)

◆休日：土日祝日および弊社指定休日

9-1 消耗品

図番	部品番号	品名	使用数	備考
A1	F517872-1	シール紙セット	1	SEL068
A2	F514769-1	タッチペン替芯セット (3本入り)	1	
A3	F000800-1	タッチペン	4	M-45BRC

- ※ 金庫キーを紛失した場合は、金庫を交換することになります。
金庫交換の際はゲーム機を返送して頂く必要がありますのでご了承下さい。
- ※ リストにない部品の損耗による保守につきましては、
弊社 [商品に関する問い合わせ窓口] まで個別にご相談下さい。

9-2 保守部品

図番	部品番号	品名	使用数	備考	
★	B1	F517840-1	パソコン (一式)	1	HPC-W3000H
★	B2	F000905-1	プリンター	1	
	B3	F000912-1	ペーパーフランチ (2個/1セット)	1	
★	B4	F517910-1	電源ユニット	1	
★	B5	F517911-1	カメラユニット (金具付)	1	ケーブル押さえ金具付
	B6	F000547-1	カメラアダプター	1	
★	B7	F517912-1	撮影タッチパネル (金具付)	1	TM21W-FYK17H25
★	B8	F517913-1	事前タッチパネル (金具付)	1	TM21W-FYK17H25
★	B9	F517914-1	落書デジタルイザー (金具付)	2	PDC-7305-U01
	B10	F000203-1	コインメカ	1	PFB-730 (黒)
	B11	F000765-1	コインカウンター	1	
	B12	F000766-1	シールカウンター	1	
★	B13	F517915-1	通信ユニット	1	
	B14	3067747-6	UPS用バッテリー	1	
★	B15	F000920-1	ストロボ電源	1	F-1D50D PWR
	B16	F000475-1	ストロボ (大型) 反射板あり	3	OM-54H2
	B17	F000131-1	ストロボ (小型) 反射板あり	2	OM-54MH
	B18	F517916-1	背景スイッチ (金具付)	1	
	B19	F000795-1	箱型スピーカー (白)	2	
	B20	F000796-1	箱型スピーカー (黒)	2	
	B21	F000202-1	コーンスピーカー	1	
	B22	F000206-1	ランプ器具	16	ES-T251-TU1
	B23	F000929-1	メンテナンスキー+シリンダー	6	

★は先出し交換部品です。交換後の部品は返送願います。

9-3 保守部品（その他部品）

図番	部品番号	品名	使用数	備考
C1	F517917-1	上傘前アクリル（金具付）	1	
C2	F517918-1	上傘後カバー（金具付）	1	
C3	F200314-1	上傘固定金具	1	
C4	F401703-1	上傘ケーブルカバー	1	
C5	F517919-1	カメラカバー	1	
C6	F517920-1	ムービースポット	1	
C7	F517921-1	下箱アクリル（金具付）	1	
C8	F313299-1	ケーブルカバーA	1	
C9	F312834-1	ケーブルカバーB	1	
C10	F200298-1	ケーブルカバーC	1	
C11	F200315-1	背面カバー（左）	1	
C12	F517922-1	背面カバー（右）	1	
C13	F200316-1	主電源ケーブルカバー	1	
C14	F200317-1	ストロボ電源カバー	1	
C15	F313576-1	撮影ミラー	2	
C16	F401704-1	撮影ランプアクリル	2	
C17	F517923-1	事前カバー	1	
C18	F517924-1	コインメカ扉	1	
C19	F517925-1	金庫扉	1	
C20	F517926-1	金庫	1	
C21	F517927-1	天井ストロボユニット	1	
C22	F401534-1	天井フレームカバー	1	
C23	F313774-1	天井アクリルA	1	
C24	F313775-1	天井アクリルB	1	
C25	F517772-1	落書左カバー	1	
C26	F517928-1	落書右カバー	1	
C27	F517929-1	落書デジタイザーカバー	2	
C28	F517606-1	落書ランプアクリル（金具付）	2	
C29	F311184-1	ペンホルダー	4	
C30	F505849-1	荷物フック	4	
C31	F517930-1	プリンター扉	1	
C32	F508663-1	LED基板	3	
C33	F401688-1	シール出口カーテン固定金具A	2	
C34	F401431-1	シール出口カーテン固定金具B	2	
C35	F517015-1	電源コード	1	

9-4 保守部品（テントフレーム）

図番	部品番号	品名	使用数	備考
D1	F100074-1	側面フレーム（左）	1	
D2	F100075-1	側面フレーム（右）	1	
D3	F401601-1	側面フレームカバー	2	
D4	F517931-1	撮影上カバー（左）	1	
D5	F200318-1	撮影上カバー（右）	1	
D6	F313776-1	撮影上カバー（中）	1	
D7	F200319-1	撮影上背面カバー（左）	1	
D8	F200320-1	撮影上背面カバー（右）	1	
D9	F400260-1	落書連結金具	4	
D10	F313309-1	カーテンフレーム固定金具	1	
D11	F200321-1	カーテンフレームA	1	
D12	F313777-1	カーテンフレームB（左）	1	
D13	F313778-1	カーテンフレームB（右）	1	
D14	F313779-1	カーテンフレームC	1	
D15	F313821-1	背景カーテン固定金具A	2	
D16	F313780-1	背景カーテン固定金具B	4	
D17	F313781-1	ステップシート固定金具	2	
D18	F200322-1	フロアシート固定金具	1	
D19	F313782-1	フロアシート押さえ金具	2	
D20	F313783-1	連結下フレーム	2	
D21	F313784-1	天井カーテンフレーム	1	
D22	F313055-1	天井カーテン固定金具	2	
D23	F517932-1	撮影上カバー輸送金具（左）	1	
D24	F517933-1	撮影上カバー輸送金具（右）	1	
D25	F517934-1	側面フレーム輸送金具（左）	2	
D26	F517935-1	側面フレーム輸送金具（右）	2	
D27	F401653-1	フレーム連結輸送金具	2	
D28	F516449-1	転倒防止金具A	2	
D29	F516298-1	転倒防止金具B	1	

9-5 保守部品（カーテン類）

図番	部品番号	品名	使用数	備考	
☆	E1	F517741-1	背景背面カーテン	1	ぶら下がり注意を記載
☆	E2	F517742-1	撮影カーテンA（左）	1	ぶら下がり注意を記載
☆	E3	F517743-1	撮影カーテンA（右）	1	ぶら下がり注意を記載
☆	E4	F517744-1	撮影カーテンB（左）	1	
☆	E5	F517745-1	撮影カーテンB（右）	1	
☆	E6	F517746-1	撮影カーテンC（小）	1	
☆	E7	F517747-1	撮影カーテンC（大）	1	
☆	E8	F517748-1	落書カーテン（左）	1	ぶら下がり注意を記載
☆	E9	F517749-1	落書カーテン（右）	1	ぶら下がり注意を記載
☆	E10	F517750-1	落書前面カーテン	1	ぶら下がり注意を記載
☆	E11	F517751-1	シール出口カーテン	1	
☆	E12	F313597-1	天井前カーテン	1	
☆	E13	F313598-1	天井後カーテン	1	
☆	E14	F313580-1	背景カーテン（緑）	1	
☆	E15	F517752-1	フロアシート	1	
☆	E16	F517753-1	ステップシート	1	
	E17	F400046-1	樹脂ワッシャー	131	

☆は消防庁防災認定品です。

9-6 保守部品（PLラベル類）

図番	部品番号	品名	使用数	備考
F1	4379138-3	点検警告ストロボ交換注意ラベル（縦）	2	
F2	4379139-1	点検警告ストロボ交換注意ラベル（横）	3	
F3	F400214-1	ランプ注意ラベル	10	
F4	F400269-1	転倒警告ラベル	6	
F5	F400262-1	感電警告ラベル（大）	4	
F6	F400265-1	光刺激注意ラベル（大）	4	
F7	F400267-1	取扱上注意ラベル	2	
F8	F400079-0	感電警告点検ラベル	1	
F9	F400263-1	頭上注意ラベル	1	
F10	F400261-1	ぶら下がり注意ラベル（小）	2	
F11	7481142-0	作業前警告ラベル	1	
F12	7481141-2	分解禁止警告ラベル	1	
F13	F400266-1	接地警告ラベル	1	
F14	F400264-1	もたれ掛かり注意ラベル	1	
F15	F400268-1	コイン返却口注意ラベル	1	
F16	F400322-1	金庫引出注意ラベル（13cm）	1	
F17	4379131-6	落下注意ラベル	4	
F18	4379133-2	転倒防止金具ラベル	2	
F19	F400366-1	転倒防止金具ラベル（小）	1	

9-7 市販品

図番	部品番号	品名	使用数	備考
G1	F000682-1	LEDランプ6.9W（昼光色）	14	LDA7D-G-6T6
G2	F000887-1	LEDランプ8.0W（昼光色）	2	LDA8D-G AG6/RA93

9-8 部品配置図

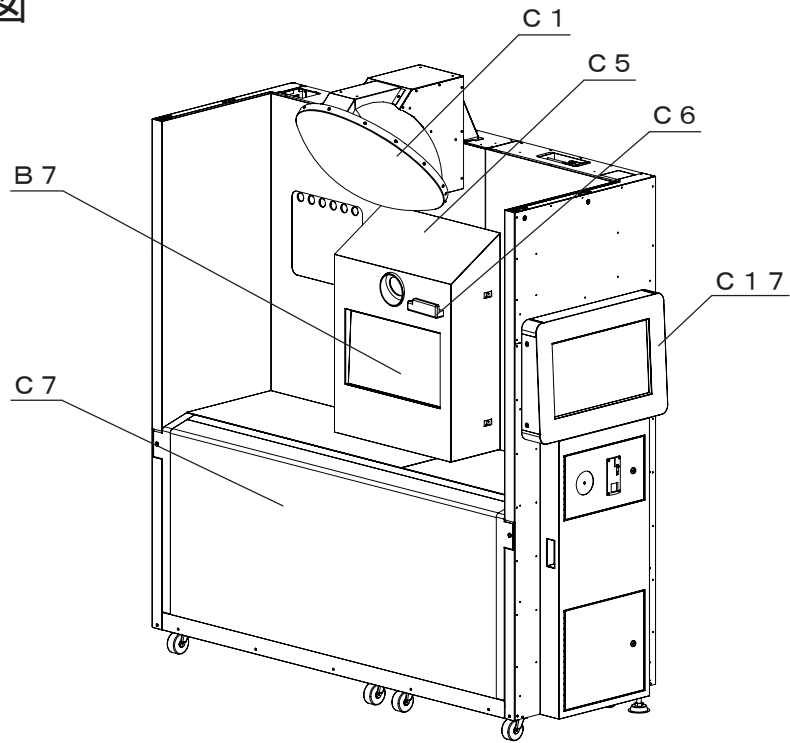

撮影ユニット前面

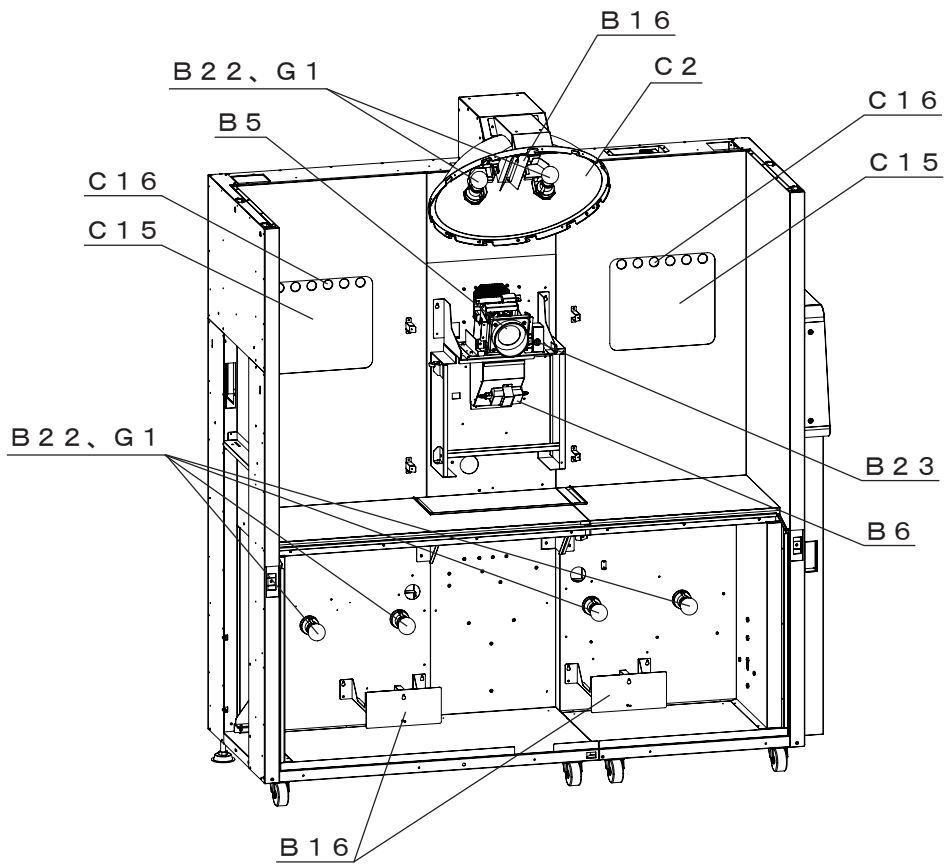

撮影ユニット前面内部

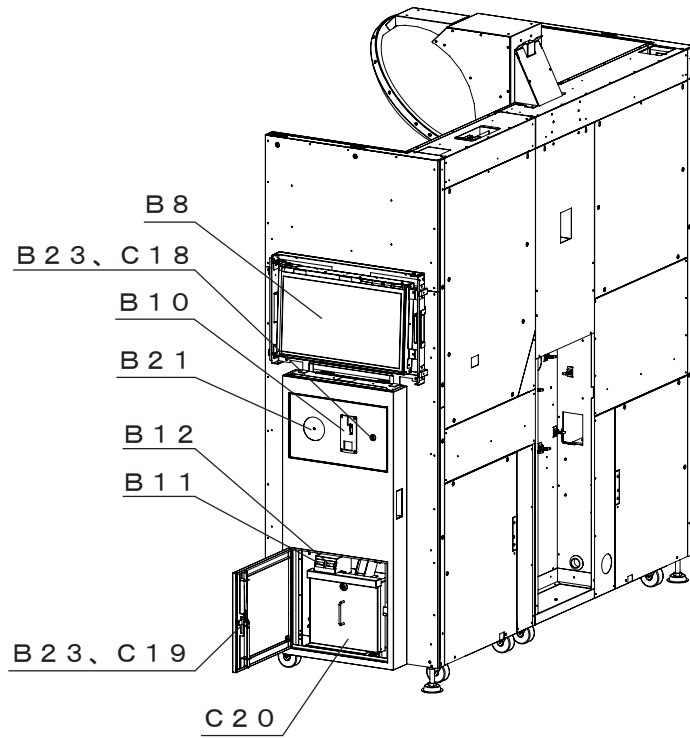

撮影ユニット右側面

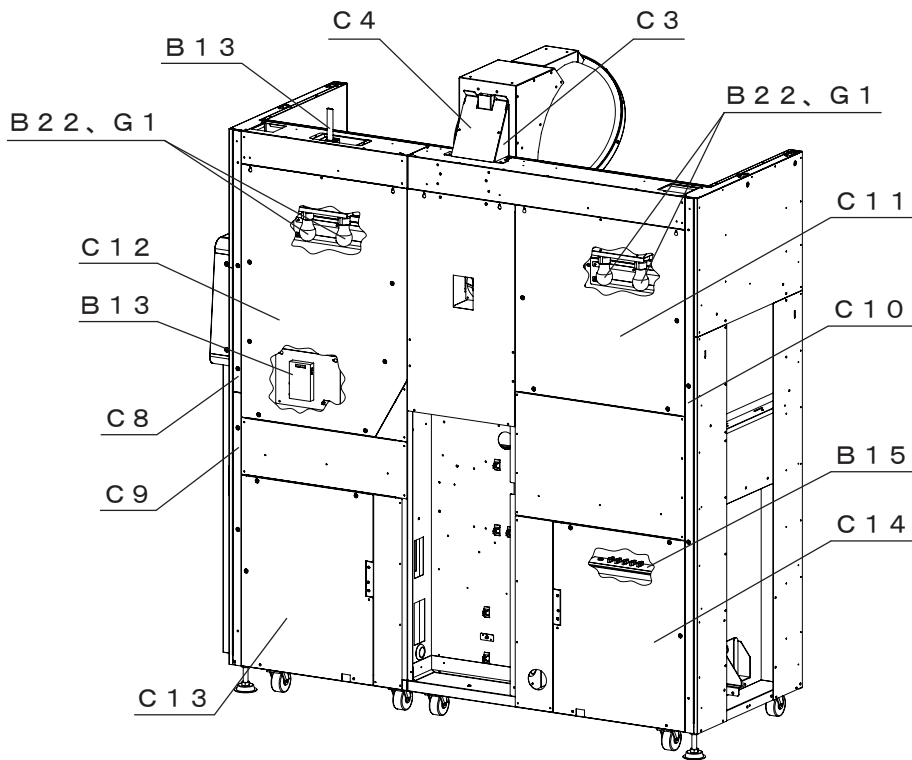

撮影ユニット背面

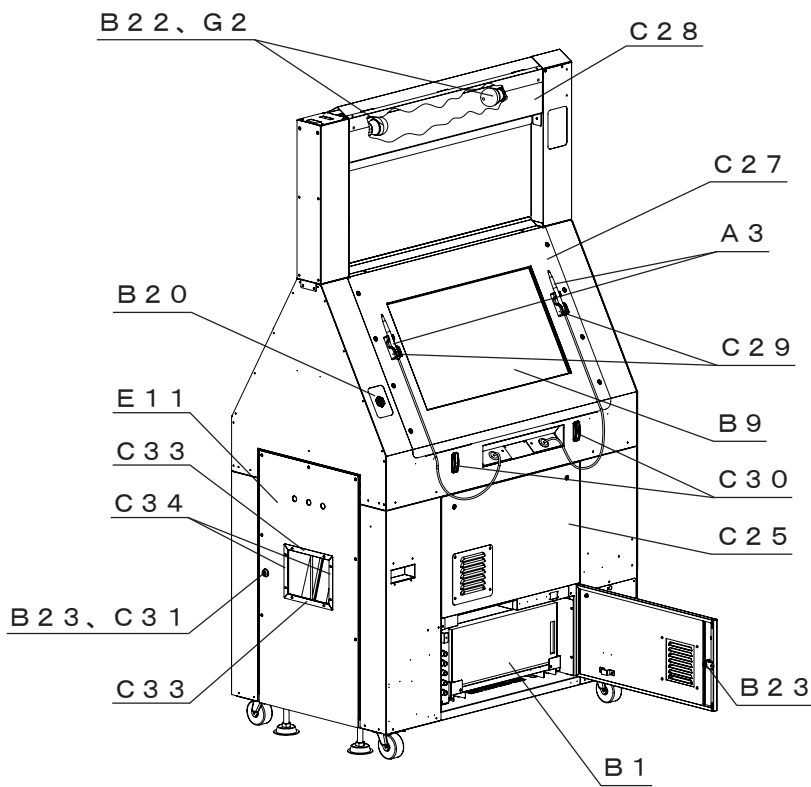

落書ユニット左側面

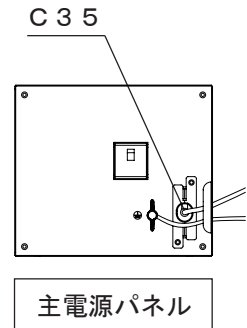

主電源パネル

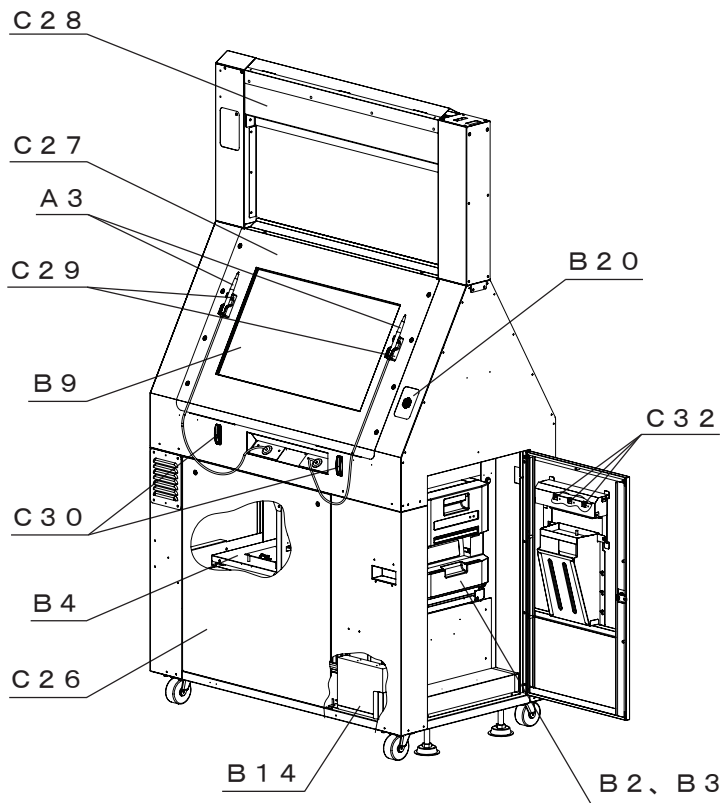

落書ユニット右側面

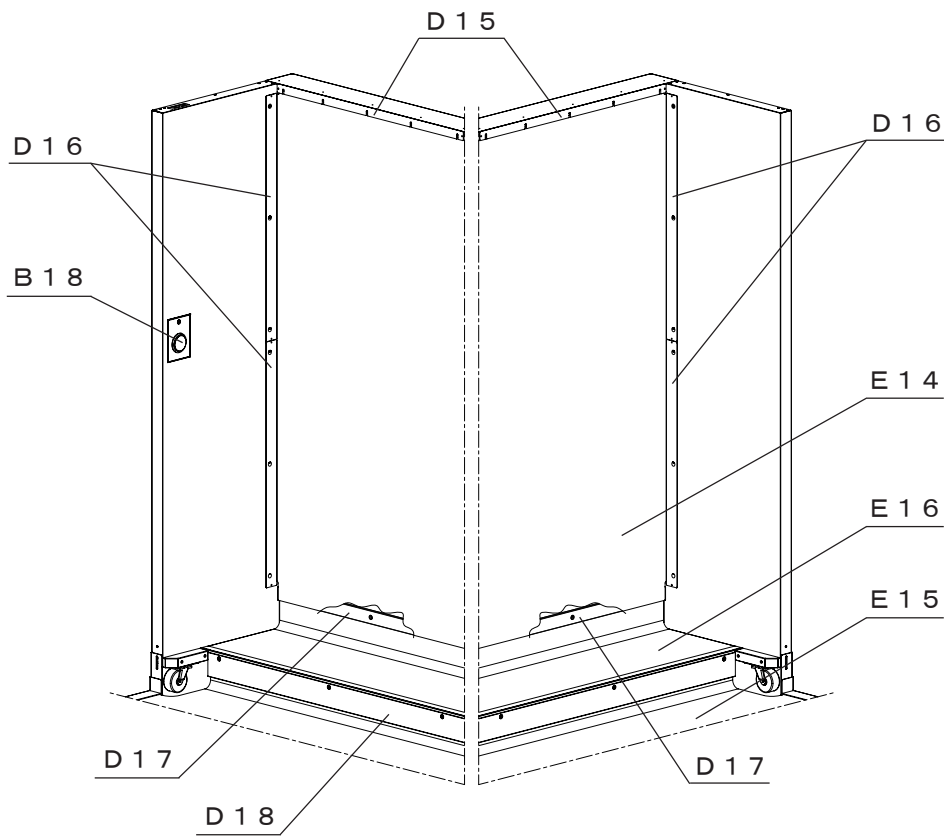

背景ユニット

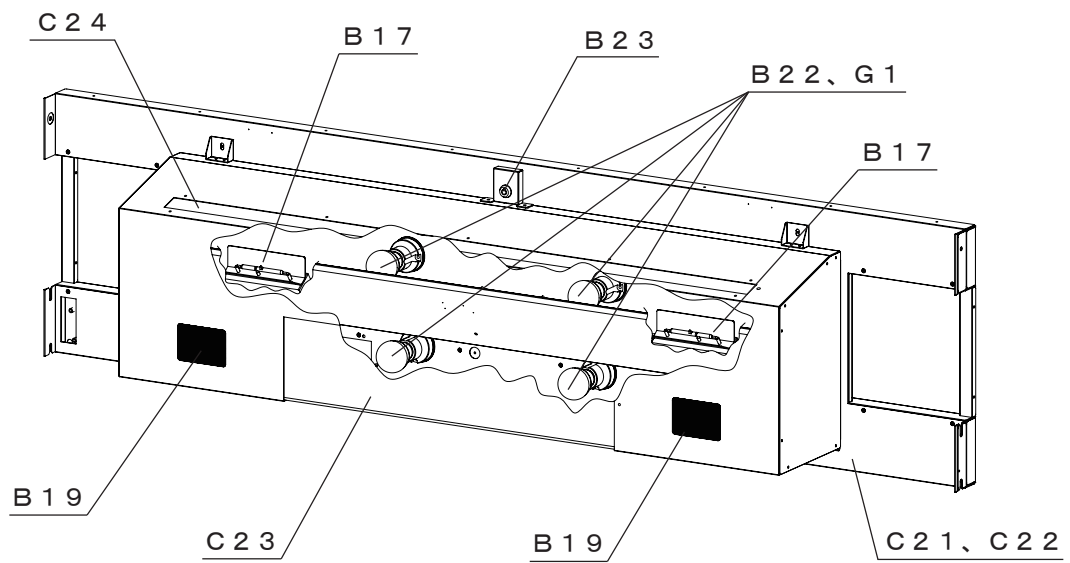

天井ストロボユニット

9-9 部品図

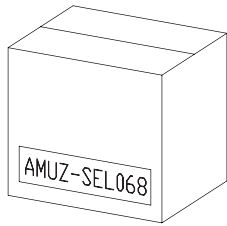

A 1
シール紙セット



A 2
タッチペン替芯セット
(3本入り)

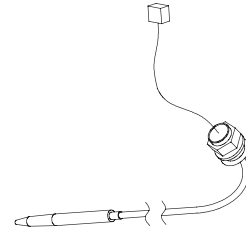

A 3
タッチペン

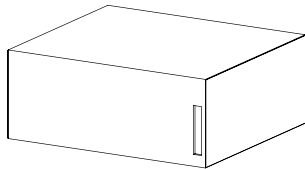

B 1
パソコン (一式)

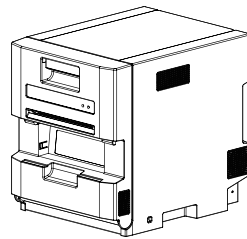

B 2
プリンター



B 3
ペーパーフランジ
(2個/1セット)

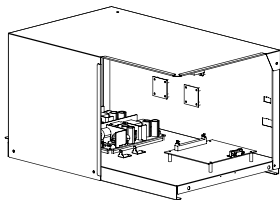

B 4
電源ユニット

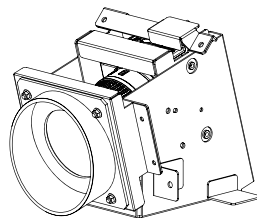

B 5
カメラユニット (金具付)



B 6
カメラアダプター

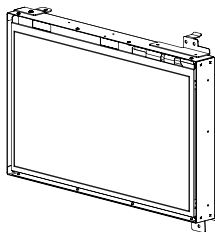

B 7
撮影タッチパネル (金具付)

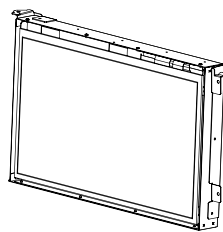

B 8
事前タッチパネル (金具付)

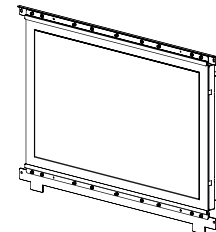

B 9
落書デジタイザー (金具付)

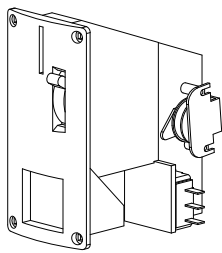

B 1 0
コインメカ

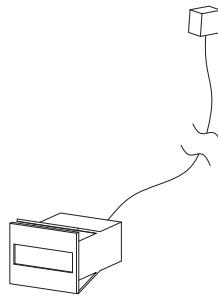

B 1 1
コインカウンター

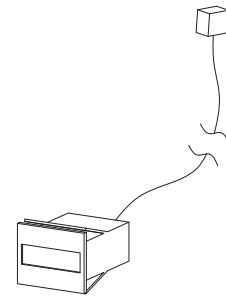

B 1 2
シールカウンター

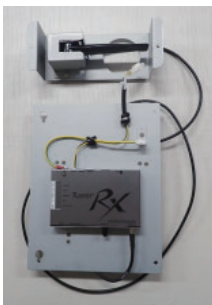

B 1 3
通信ユニット

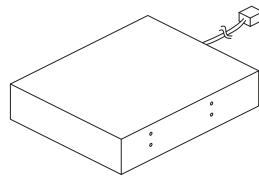

B 1 4
UPS用バッテリー

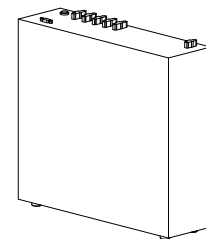

B 1 5
ストロボ電源

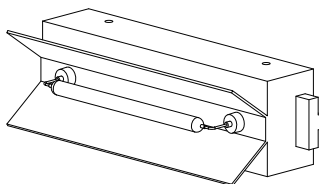

B 1 6
ストロボ (大型) 反射板あり

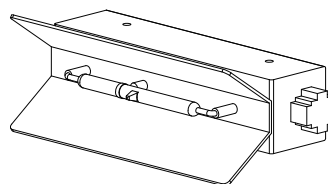

B 1 7
ストロボ (小型) 反射板あり

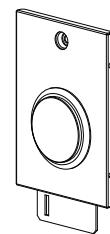

B 1 8
背景スイッチ (金具付)

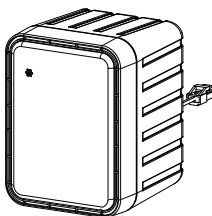

B 1 9
箱型スピーカー (白)

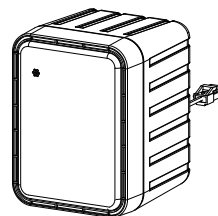

B 2 0
箱型スピーカー (黒)

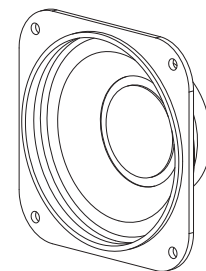

B 2 1
コーンスピーカー

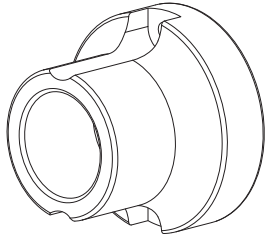

B 2 2
ランプ器具

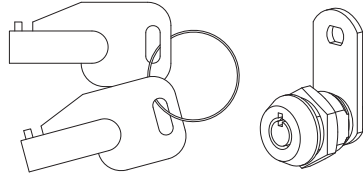

B 2 3
メンテナンスキー+シリンダー

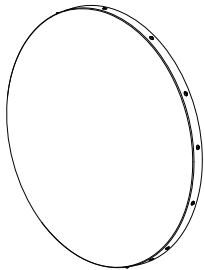

C 1
上傘前アクリル (金具付)

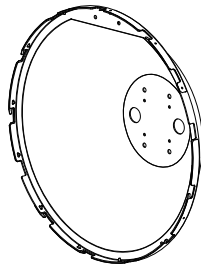

C 2
上傘後カバー (金具付)

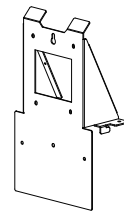

C 3
上傘固定金具

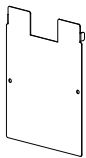

C 4
上傘ケーブルカバー

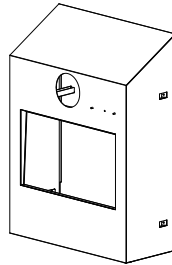

C 5
カメラカバー

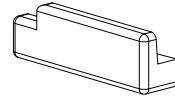

C 6
ムービースポット

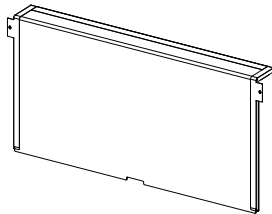

C 7
下箱アクリル (金具付)



C 8
ケーブルカバーA



C 9
ケーブルカバーB



C 1 0
ケーブルカバーC

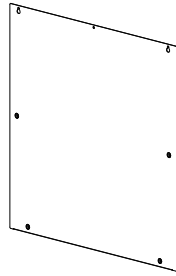

C 1 1
背面カバー (左)

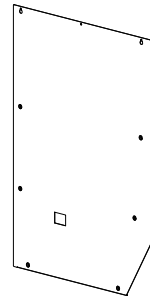

C 1 2
背面カバー (右)

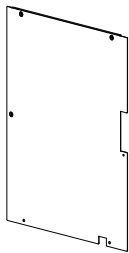

C 1 3
主電源ケーブルカバー

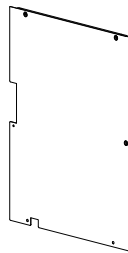

C 1 4
ストロボ電源カバー

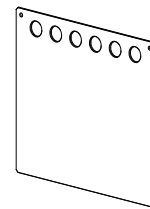

C 1 5
撮影ミラー

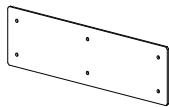

C 1 6
撮影ランプアクリル

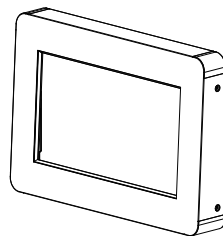

C 1 7
事前カバー

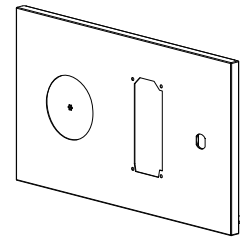

C 1 8
コインメカ扉

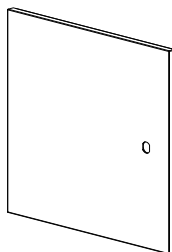

C 1 9
金庫扉

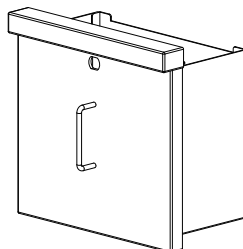

C 2 0
金庫

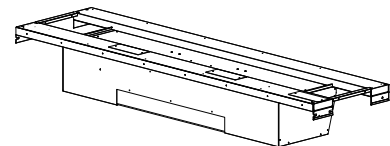

C 2 1
天井ストロボユニット



C 2 2
天井フレームカバー

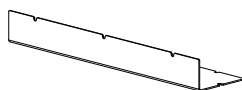

C 2 3
天井アクリルA

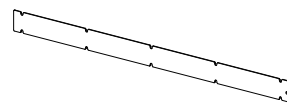

C 2 4
天井アクリルB

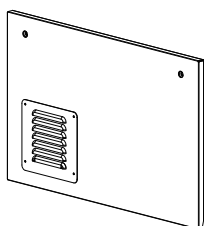

C 2 5
落書左カバー

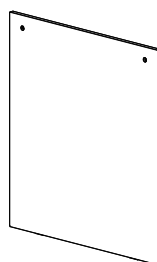

C 2 6
落書右カバー

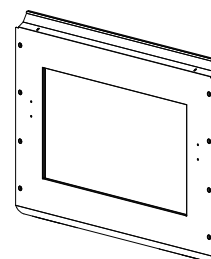

C 2 7
落書デジタイザーカバー

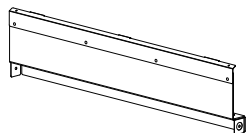

C 2 8
落書ランプアクリル (金具付)

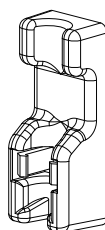

C 2 9
ペンホルダー

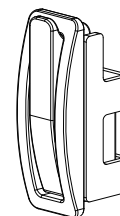

C 3 0
荷物フック

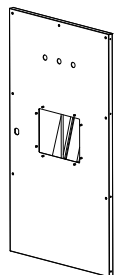

C 3 1
プリンター扉



C 3 2
LED基板



C 3 3
シール出口カーテン固定金具A



C 3 4
シール出口カーテン固定金具B



C 3 5
電源コード

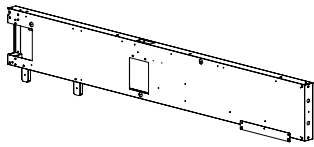

D 1
側面フレーム (左)

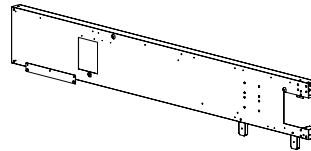

D 2
側面フレーム (右)



D 3
側面フレームカバー

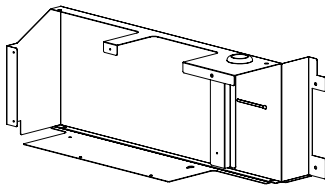

D 4
撮影上カバー (左)

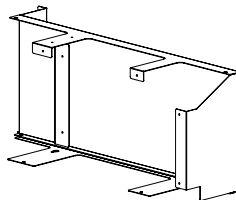

D 5
撮影上カバー (右)

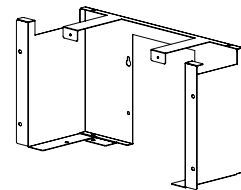

D 6
撮影上カバー (中)

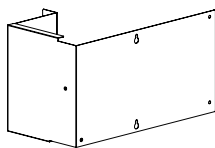

D 7
撮影上背面カバー (左)

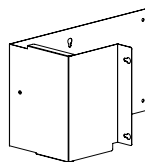

D 8
撮影上背面カバー (右)

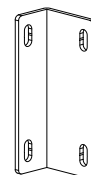

D 9
落書連結金具

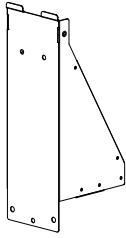

D 1 0
カーテンフレーム固定金具

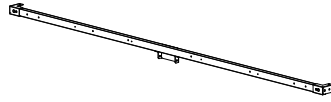

D 1 1
カーテンフレームA



D 1 2
カーテンフレームB (左)

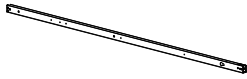

D 1 3
カーテンフレームB (右)

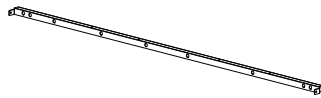

D 1 4
カーテンフレームC

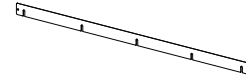

D 1 5
背景カーテン固定金具A



D 1 6
背景カーテン固定金具B

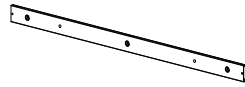

D 1 7
ステップシート固定金具

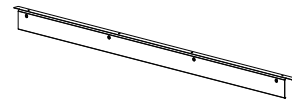

D 1 8
フロアシート固定金具



D 1 9
フロアシート押さえ金具

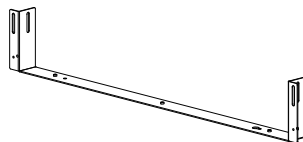

D 2 0
連結下フレーム



D 2 1
天井カーテンフレーム

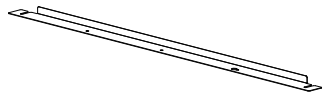

D 2 2
天井カーテン固定金具

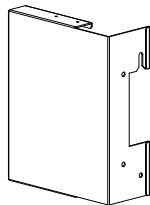

D 2 3
撮影上カバー輸送金具（左）

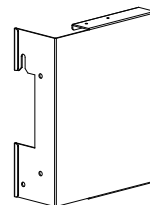

D 2 4
撮影上カバー輸送金具（右）

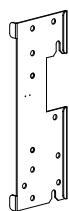

D 2 5
側面フレーム輸送金具（左）

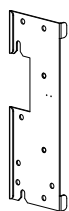

D 2 6
側面フレーム輸送金具（右）



D 2 7
フレーム連結輸送金具

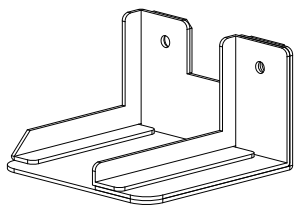

D 2 8
転倒防止金具A

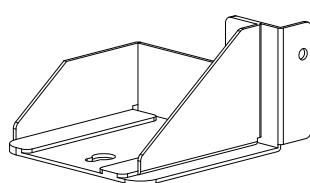

D 2 9
転倒防止金具B



E 1
背景背面カーテン



E 2
撮影カーテンA（左）



E 3
撮影カーテンA（右）



E 4
撮影カーテンB (左)



E 5
撮影カーテンB (右)



E 6
撮影カーテンC (小)



E 7
撮影カーテンC (大)



E 8
落書カーテン (左)



E 9
落書カーテン (右)



E 10
落書前面カーテン

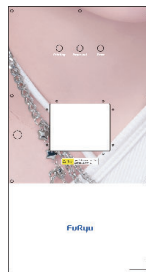

E 11
シール出口カーテン

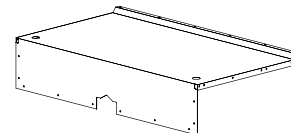

E 12
天井前カーテン

9



E 13
天井後カーテン

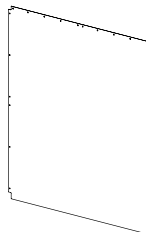

E 14
背景カーテン (緑)

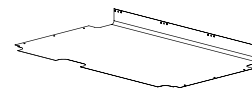

E 15
フロアシート

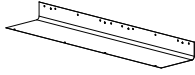

E 1 6
ステップシート

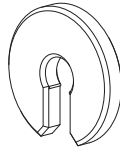

E 1 7
樹脂ワッシャー



F 1
点検警告ストロボ交換注意ラベル (縦)



F 2
点検警告ストロボ交換注意ラベル (横)

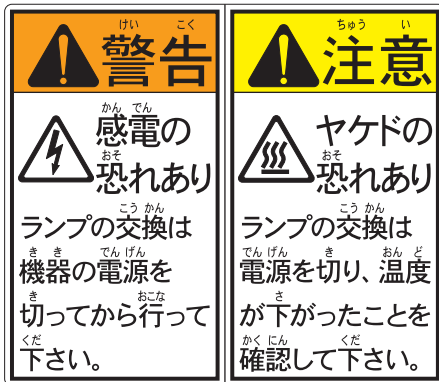

F 3
ランプ注意ラベル



F 4
転倒警告ラベル

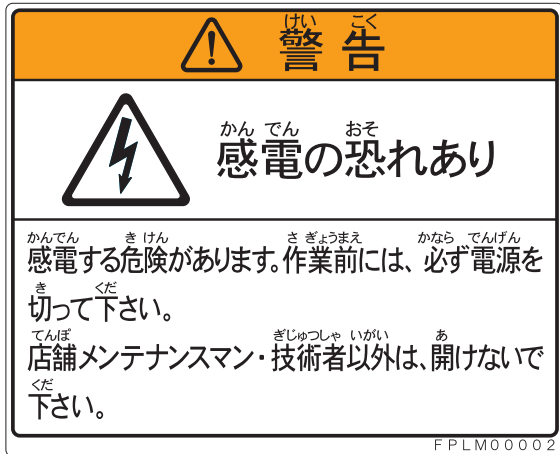

F 5
感電警告ラベル (大)

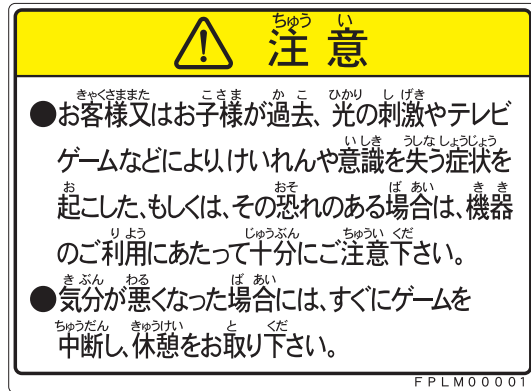

F 6
光刺激注意ラベル (大)

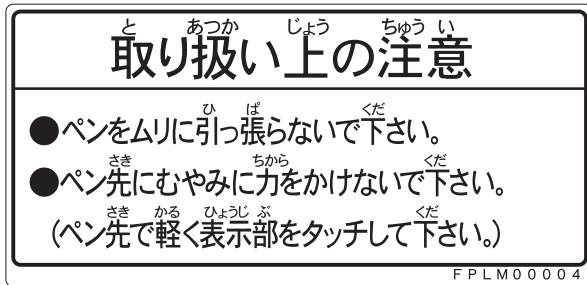

F 7
取扱上注意ラベル



F 8
感電警告点検ラベル



F 9
頭上注意ラベル

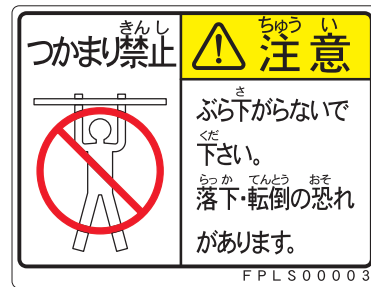

F 10
ぶら下がり注意ラベル (小)



F 11
作業前警告ラベル



F 12
分解禁止警告ラベル

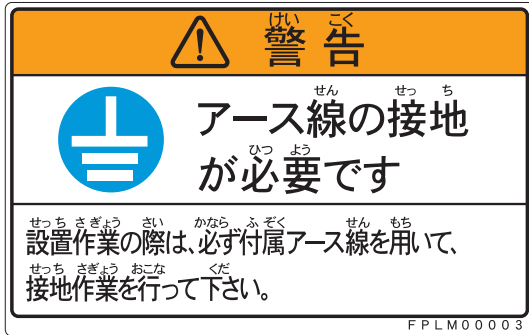

F 1 3
接地警告ラベル

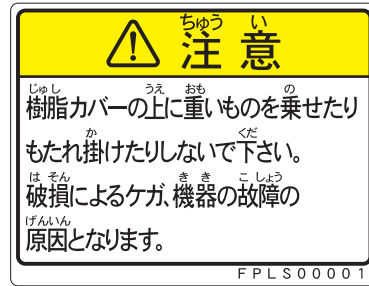

F 1 4
もたれ掛かり注意ラベル



F 1 5
コイン返却口注意ラベル



F 1 6
金庫引出注意ラベル (13cm)



F 1 7
落下注意ラベル

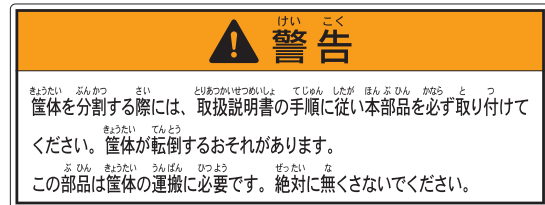

F 1 8
転倒防止金具ラベル

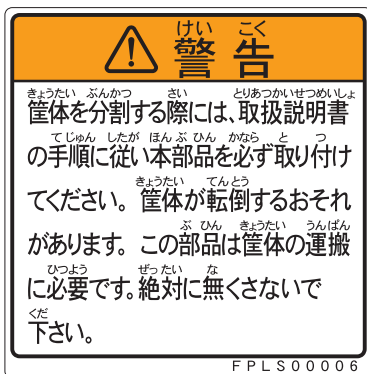

F 1 9
転倒防止金具ラベル (小)

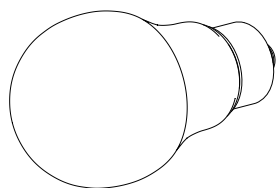

G 1
LEDランプ
6.9W (昼光色)

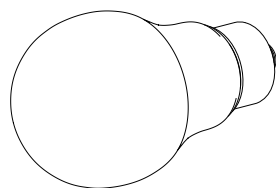

G 2
LEDランプ
8.0W (昼光色)