

# KATY

*It may fit in*

IN THIS WINTER, IT'S APPARENT.  
"KATY" WHICH CAUSES A GREAT SENSATION IN PURI IS DEBUT AT LAST.

---

## 9. 部品リスト

9-1 消耗品 .....	9-2
9-2 保守部品 .....	9-3
9-3 保守部品（その他部品） .....	9-4
9-4 保守部品（テントフレーム） .....	9-5
9-5 保守部品（カーテン類） .....	9-6
9-6 保守部品（PLラベル類） .....	9-7
9-7 市販品 .....	9-7
9-8 部品配置図 .....	9-8
9-9 部品図 .....	9-12

本商品についての部品のご注文の際は、11-3 ページに添付の「サービス依頼書」に必要事項をご記入の上、FAXにて下記窓口までお知らせ下さい。

(用紙はコピーしてお使い下さい。)

なお、弊社では、この商品の保守サービス期間を2020年11月30日までとしております。

ただし、製造中止、その他やむを得ない事情により、供給期間内であっても、ご注文をお受けできなくなる部品がありますので、あらかじめご了承下さい。

シール紙セット、タッチペン、タッチペンの替芯および部品のご注文に関するお問い合わせ

[消耗品および部材 受注専用窓口] (トラブル対応は致しかねます)

TEL 0586-67-3648

FAX 0586-67-3637 (24時間受付)

◆受付時間：平日 10:00~18:00

◆休日：土日祝日および弊社指定休日

## 9-1 消耗品

図番	部品番号	品名	使用数	備考
A1	F511155-1	シール紙セット	1	SEL041
A2	6932748-0	タッチペン替芯セット (3本入り)	1	
A3	F000017-1	タッチペン	4	M-25BRC

- ※ 金庫キーを紛失した場合は、金庫を交換することになります。  
 金庫交換の際はゲーム機を返送して頂く必要がありますのでご了承下さい。
- ※ リストにない部品の損耗による保守につきましては、  
 弊社 [ 商品に関する問い合わせ窓口 ] まで個別にご相談下さい。

## 9-2 保守部品

図番	部品番号	品名	使用数	備考	
★	B1	F510581-1	パソコン (一式)	1	HPC-P3400Q
★	B2	F000488-1	プリンター	1	
	B3	7943368-8	インクリボンカセット	1	
	B4	7943369-6	ペーパーフランジ (2個/1セット)	1	
★	B5	F511462-1	カメラユニット (金具付)	1	ケーブル押さえ金具付
	B6	F511463-1	カメラアダプター (金具付)	1	
★	B7	F511464-1	撮影タッチパネル (金具付)	1	TM121-FYK06
★	B8	F511465-1	事後タッチパネル (金具付)	1	TM150-FYK04
★	B9	F511466-1	落書デジタイザー (金具付)	2	PDC-7253-U01
	B10	F506652-1	コインメカ	1	PFB-730 (特別白)
	B11	F000437-1	コインカウンター	1	
	B12	7943301-7	シールカウンター	1	
★	B13	F511467-1	通信ユニット	1	
	B14	3067747-6	UPS用バッテリー	1	
★	B15	F000486-1	ストロボ電源	1	F-4403A PWR
	B16	F000472-1	ストロボ (サークル管)	1	OM-54RH
	B17	F000475-1	ストロボ (大型H2) 反射板あり	3	OM-54H2
	B18	F000131-1	ストロボ (小型) 反射板あり	2	OM-54MH
	B19	3067801-4	ストロボ (小型) 反射板なし	2	OM-54MH-S
	B20	3067691-7	箱型スピーカー (白)	2	
	B21	3049902-7	箱型スピーカー (黒)	2	
	B22	F000202-1	コーンスピーカー	1	
	B23	F000206-1	ランプ器具	12	ES-T251-TU1
	B24	F000099-1	ランプ器具	2	E17-14
	B25	F000496-1	蛍光管器具	1	HLT-20-INV-TU-N2
	B26	F000492-1	メンテナンスキー	1	
	B27	F000493-1	メンテナンスキー+シリンダー	5	

★は先出し交換部品です。交換後の部品は返送願います。

### 9-3 保守部品（その他部品）

図番	部品番号	品名	使用数	備考
C1	F508216-1	上傘前アクリル（金具付）	1	
C2	F511495-1	上傘後カバー（金具付）	1	
C3	F511496-1	キャッチライト左アクリル（金具付）	1	
C4	F511497-1	キャッチライト右アクリル（金具付）	1	
C5	F308530-1	キャッチライト乳白アクリル	4	
C6	F511498-1	カメラカバー	1	
C7	F511499-1	下箱アクリル（金具付）	1	
C8	F304429-1	落書蛍光灯アクリル	2	
C9	F302238-1	落書コンテンツアクリル	2	
C10	F305362-1	落書デジタイザーアクリル	2	
C11	F511500-1	事後カバー	1	
C12	F308531-1	背景ストロボ透明アクリルA	2	
C13	F308532-1	背景ストロボ乳白アクリルA	2	
C14	F308533-1	背景ストロボ透明アクリルB	2	
C15	F308534-1	背景ストロボ乳白アクリルB	2	
C16	F510781-1	背景ストロボルーバー	4	
C17	F511501-1	撮影カバー	1	
C18	F511502-1	金庫扉	1	
C19	F511503-1	金庫	1	
C20	F300216-1	ペンホルダー	4	
C21	F511504-1	プリンター扉	1	
C22	F308715-1	シール出口アクリル	1	
C23	F511525-1	シール出口カバー	1	
C24	F511522-1	プリンターガード金具A	1	
C25	F511523-1	プリンターガード金具B	1	
C26	F511524-1	プリンターガード金具C	1	
C27	F505849-1	荷物フック	4	
C28	F510772-1	カーテンユニット	1	
C29	7943482-0	カーテンモーター	1	
C30	F303882-1	カーテンセンサーブラケット	2	
C31	4376036-4	カーテンリング	1	
C32	F510695-1	カーテン制御基板	1	
C33	F511506-1	天井ストロボユニット	1	
C34	F308202-1	天井ストロボアクリル	1	
C35	F511507-1	背景上ストロボユニット	1	
C36	F308535-1	背景上ストロボ透明アクリル	1	

図番	部品番号	品名	使用数	備考
C37	F306958-1	背景上ストロボ乳白アクリル	1	
C38	F508351-1	背景上ストロボルーバー	1	
★ C39	F511508-1	電源ユニット	1	DI02416FC-4
C40	F511521-1	電源コード	1	

★は先出し交換部品です。交換後の部品は返送願います。

#### 9-4 保守部品（テントフレーム）

図番	部品番号	品名	使用数	備考
D1	F511509-1	側面フレーム（左）	1	
D2	F511510-1	側面フレーム（右）	1	
D3	F308204-1	側面フレームカバーA	2	
D4	F308536-1	側面フレームカバーB（左）	1	
D5	F308537-1	側面フレームカバーB（右）	1	
D6	F200158-1	撮影上カバー（左）	1	
D7	F511511-1	撮影上カバー（右）	1	
D8	F200159-1	撮影上カバー（中）	1	
D9	F308538-1	撮影上背面カバー（左）	1	
D10	F308539-1	撮影上背面カバー（右）	1	
D11	F400932-1	上傘ケーブルカバー	1	
D12	F400933-1	フレームカバー	6	
D13	F400630-1	カーテンフレーム固定金具	1	
D14	F511512-1	カーテンフレームA	1	
D15	F308540-1	カーテンフレームB	2	
D16	F308541-1	カーテンフレームC	1	
D17	F400260-1	落書連結金具	4	
D18	F308542-1	連結下フレーム（左）	1	
D19	F308543-1	連結下フレーム（右）	1	
D20	F308544-1	フロアシート押さえ金具	2	
D21	F308545-1	カーテンユニット取付金具（左）	1	
D22	F308546-1	カーテンユニット取付金具（右）	1	
D23	F510969-1	転倒防止キャスター	2	
D24	F306969-1	転倒防止キャスター固定金具	2	
D25	F304443-1	転倒防止金具	3	
D26	F308547-1	撮影上カバー輸送金具（左）	1	
D27	F308548-1	撮影上カバー輸送金具（右）	1	

図番	部品番号	品名	使用数	備考
D28	F511513-1	側面フレーム輸送金具（左）	2	
D29	F511514-1	側面フレーム輸送金具（右）	2	
D30	F400934-1	フレーム連結輸送金具	2	

★は先出し交換部品です。交換後の部品は返送願います。

## 9-5 保守部品（カーテン類）

	図番	部品番号	品名	使用数	備考
☆	E1	F510774-1	背景背面カーテン	1	ぶら下がり注意を記載
☆	E2	F510775-1	撮影カーテン（左）	1	ぶら下がり注意を記載
☆	E3	F510776-1	撮影カーテン（右）	1	ぶら下がり注意を記載
☆	E4	F510777-1	落書カーテン（左）	1	ぶら下がり注意を記載
☆	E5	F510778-1	落書カーテン（右）	1	ぶら下がり注意を記載
☆	E6	F510779-1	落書前面カーテン	1	ぶら下がり注意を記載
☆	E7	F308070-1	天井前カーテン	1	
☆	E8	F308072-1	天井後カーテン	1	
☆	E9	F307300-1	背景カーテン	1	
	E10	F510783-1	撮影パウチ（左）	1	
	E11	F510784-1	撮影パウチ（右）	1	
☆	E12	F510736-1	フロアシート	1	
	E13	F510790-1	落書コンテンツシート	1	
	E14	F510791-1	落書デジタイザーシート	2	
	E15	F510792-1	シール出口シート	1	
	E16	F510797-1	荷物フックシール	4	
	E17	F400046-1	樹脂ワッシャー	113	

☆は消防庁防災認定品です。

## 9-6 保守部品（PLラベル類）

図番	部品番号	品名	使用数	備考
F1	4379138-3	点検警告ストロボ交換注意ラベル（縦）	7	
F2	4379139-1	点検警告ストロボ交換注意ラベル（横）	1	
F3	F400104-1	蛍光灯注意ラベル（横）	1	
F4	F400214-1	ランプ注意ラベル	12	
F5	F400269-1	転倒警告ラベル	6	
F6	F400262-1	感電警告ラベル（大）	5	
F7	F400592-1	光刺激注意ラベル（大）	3	
F8	F400267-1	取扱上注意ラベル	2	
F9	F400079-0	感電警告点検ラベル	1	
F10	F400263-1	頭上注意ラベル	1	
F11	F400261-1	ぶら下がり注意ラベル（小）	4	
F12	4379137-5	作業前警告ラベル	1	
F13	4379136-7	分解禁止警告ラベル	1	
F14	F400266-1	接地警告ラベル	1	
F15	F400264-1	もたれ掛かり注意ラベル	1	
F16	F400268-1	コイン返却口注意ラベル	1	
F17	F400456-1	金庫引出注意ラベル（35cm）	1	
F18	4379131-6	落下注意ラベル	4	
F19	F400444-1	カーテンユニット取扱警告ラベル	1	
F20	F400324-1	シール出口注意ラベル	1	
F21	4379133-2	転倒防止金具ラベル	3	

## 9-7 市販品

図番	部品番号	品名	使用数	備考
G1	F000494-1	LEDランプ6.6W（昼光色）	2	LDA7D-G/Z40/W
G2	F000495-1	LEDランプ8.4W（昼光色）	2	LDA8D-G-E17/Z60/S/W
G3	F000405-1	LEDランプ10W（昼光色）	10	LDA10D-G/Z60/W
G4	F000319-1	蛍光管18W（3波長昼光色）	1	FL20SS・EX-D/18-ZN (FL20SS・EX-D/18-Z)

# 9-8 部品配置図

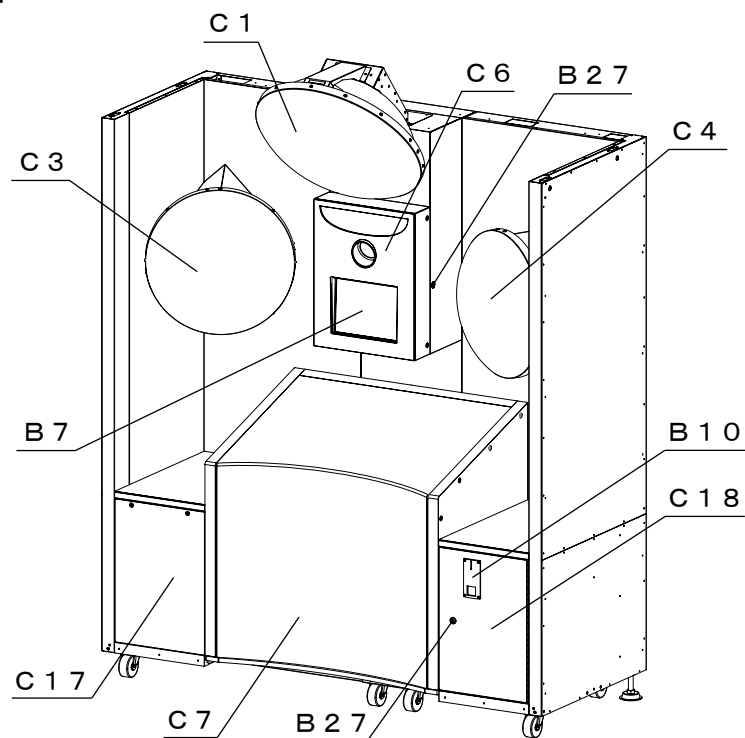

撮影ユニット前面

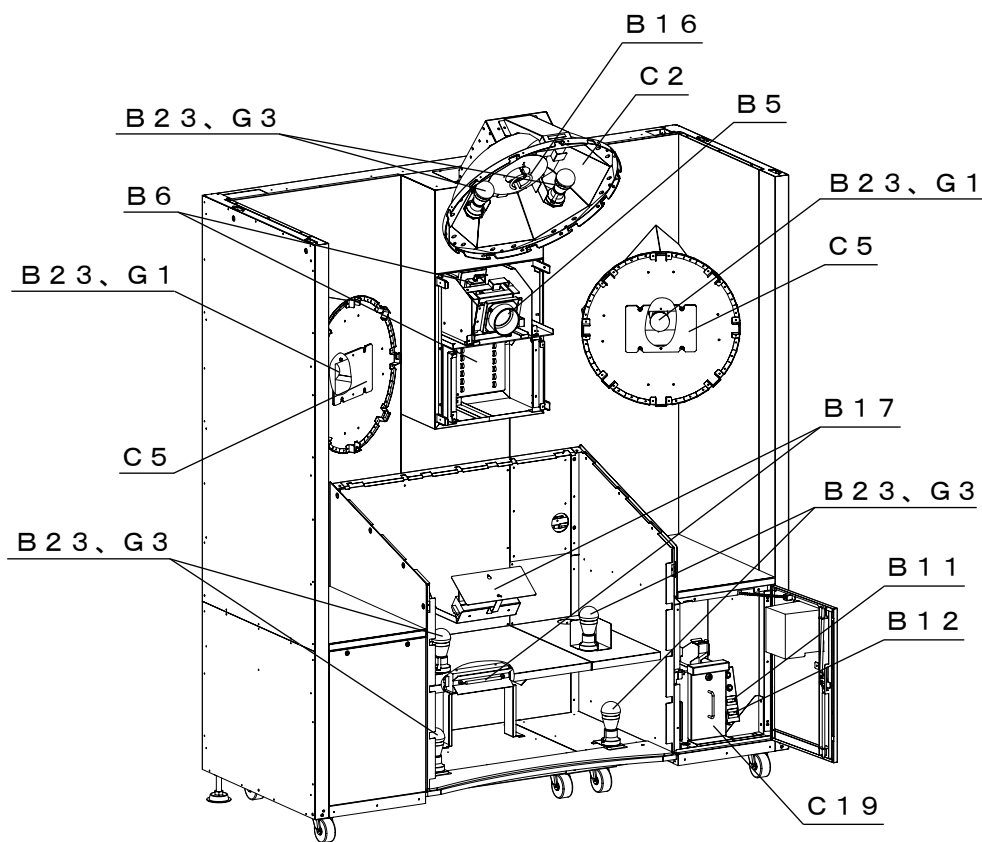

撮影ユニット前面内部



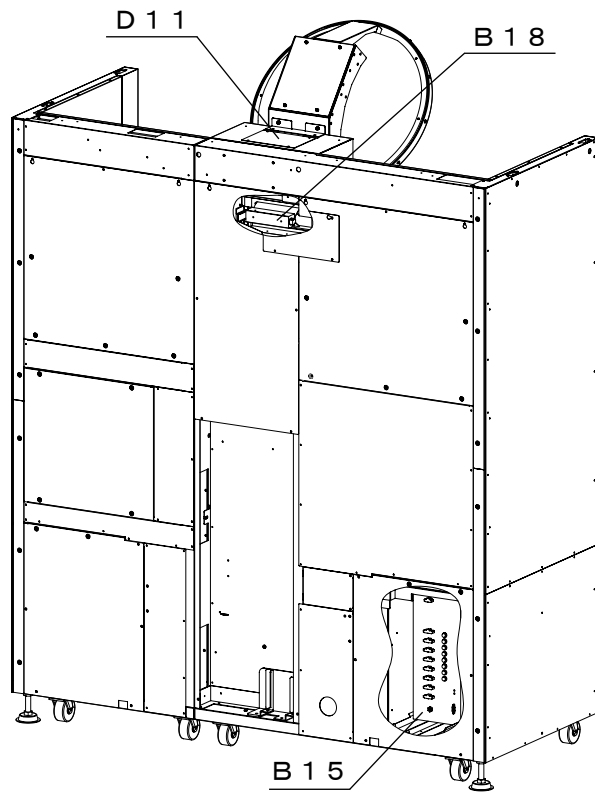

撮影ユニット背面

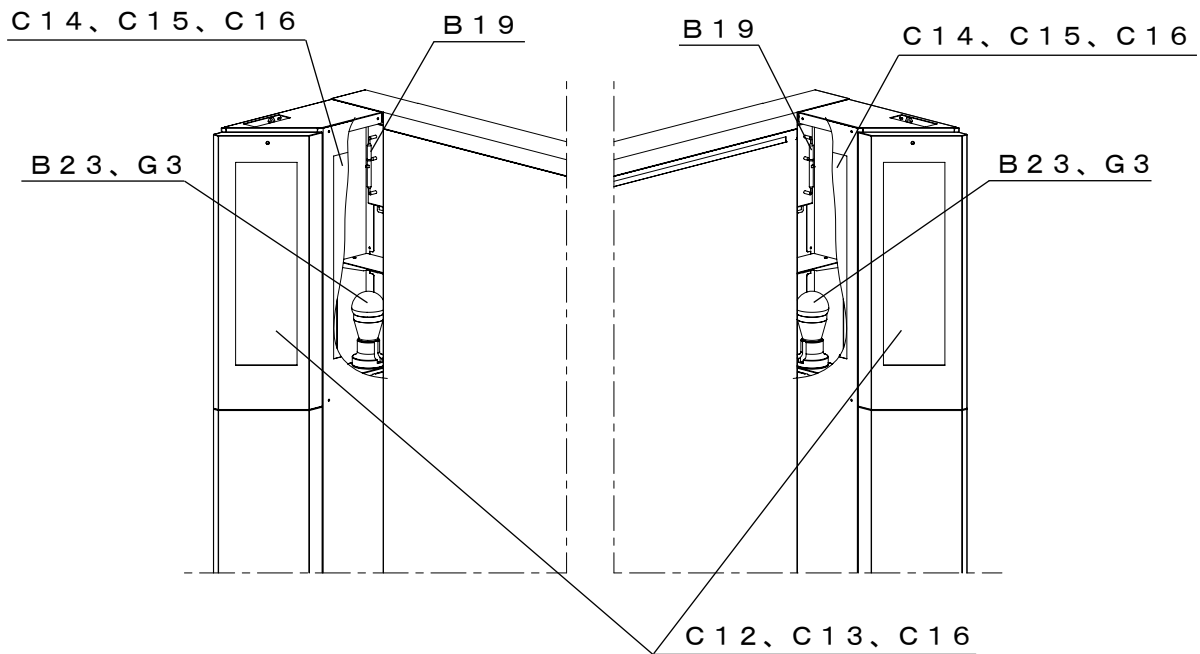

背景ユニット

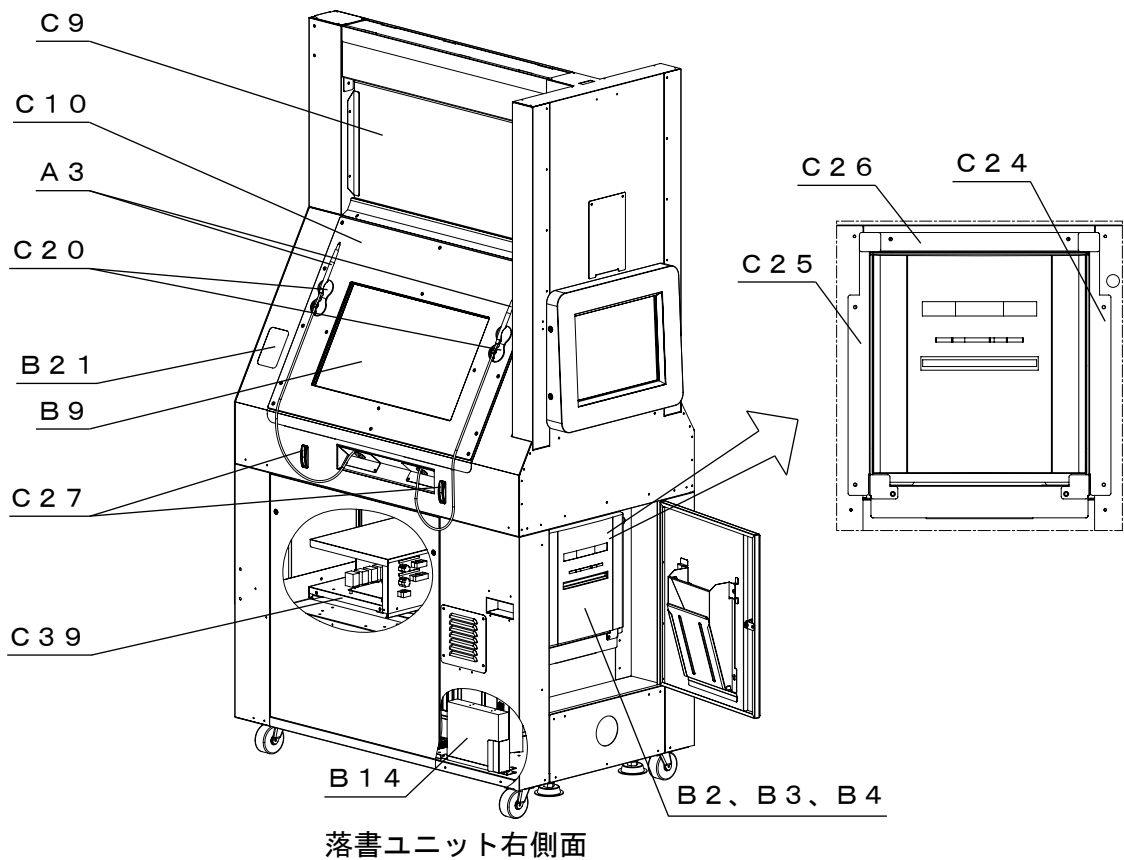
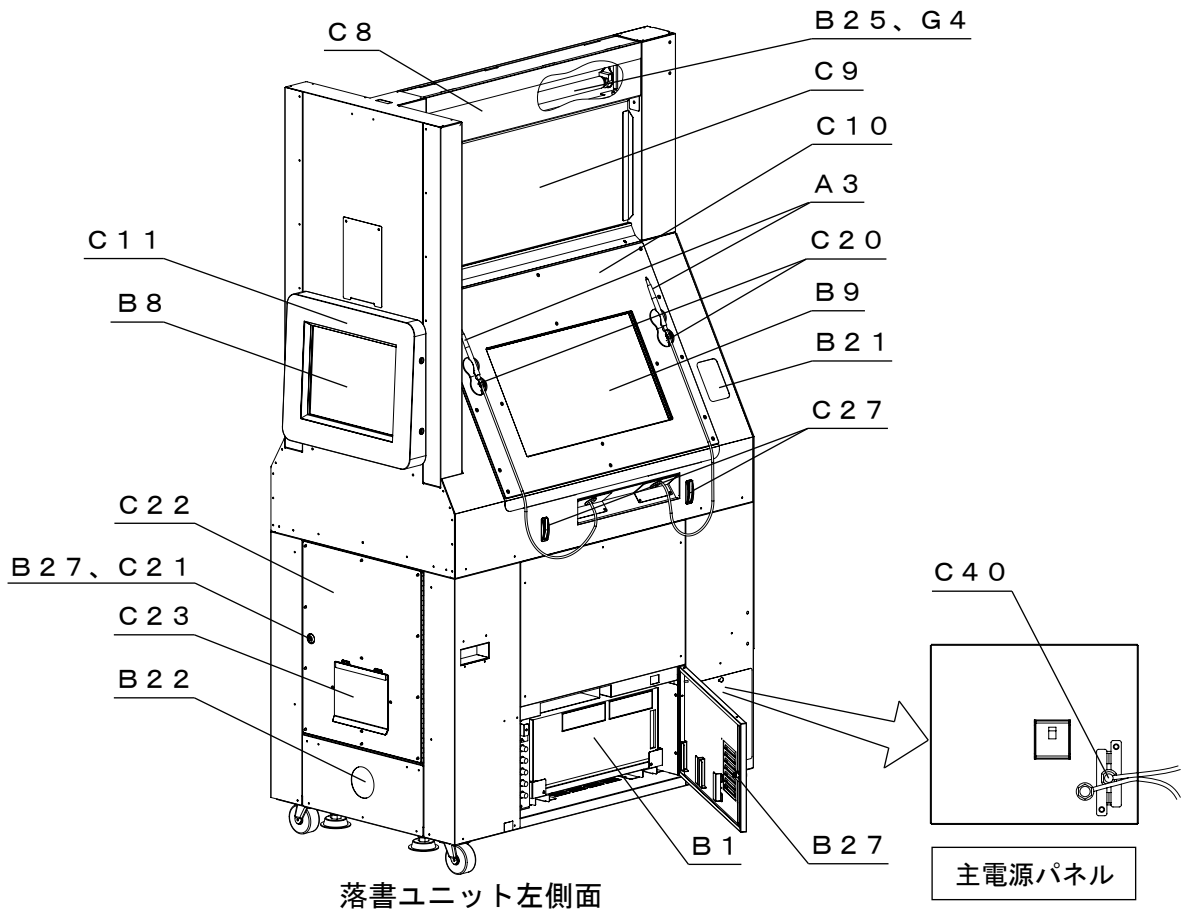

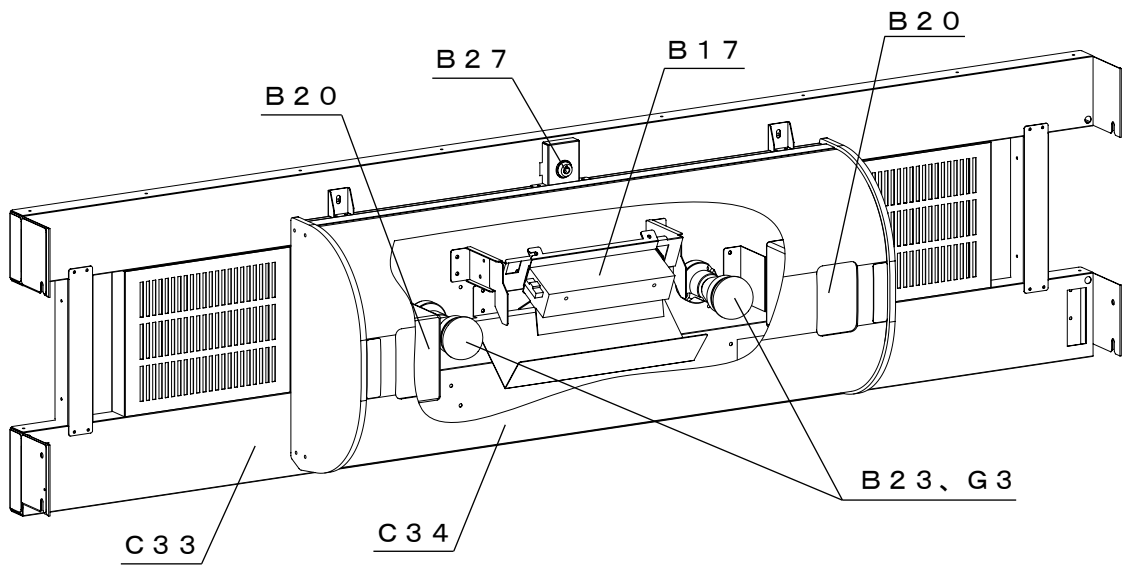

天井ストロボユニット

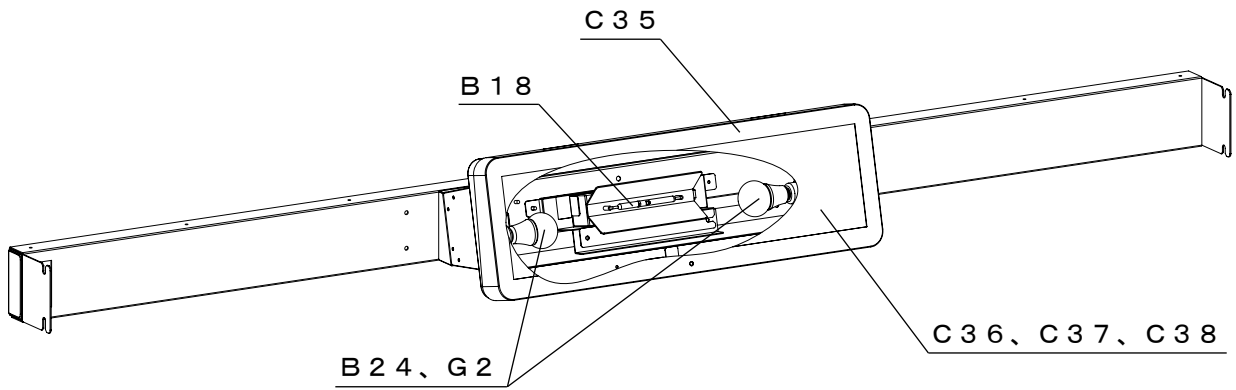

背景上ストロボユニット

## 9-9 部品図

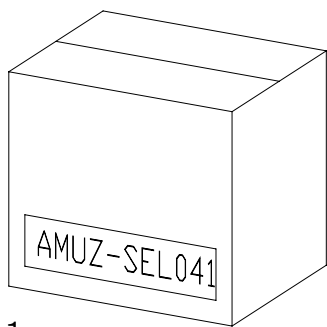

A 1  
シール紙セット

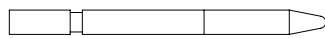

A 2  
タッチペン替芯セット  
(3本入り)

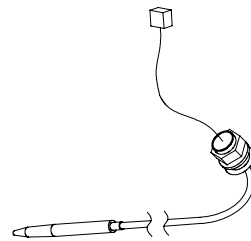

A 3  
タッチペン

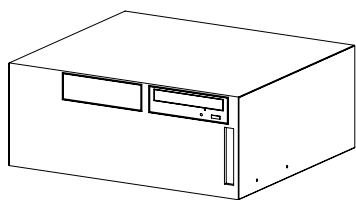

B 1  
パソコン (一式)

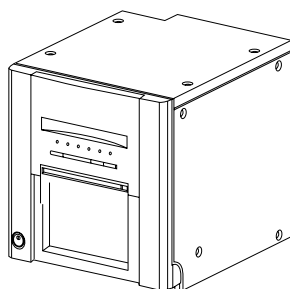

B 2  
プリンター

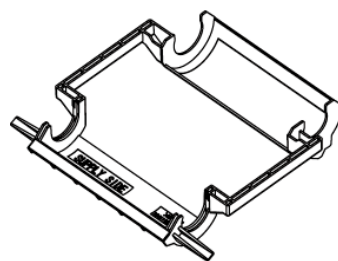

B 3  
インクリボンカセット

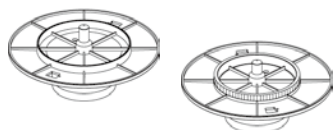

B 4  
ペーパーフランジ  
(2個/1セット)

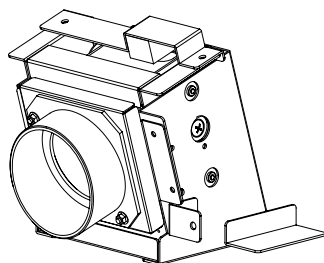

B 5  
カメラユニット (金具付)



B 6  
カメラアダプター (金具付)

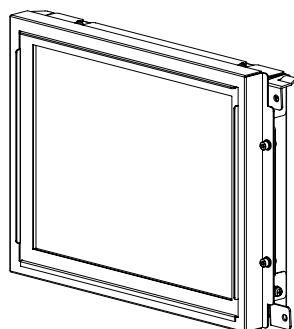

B 7  
撮影タッチパネル (金具付)

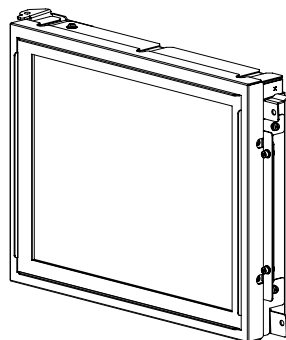

B 8  
事後タッチパネル (金具付)

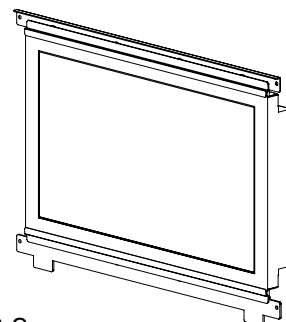

B 9  
落書デジタイザー (金具付)

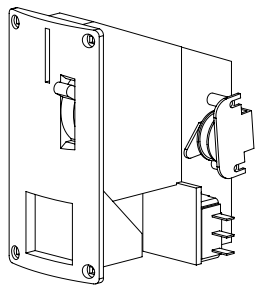

**B 1 0**  
コインメカ

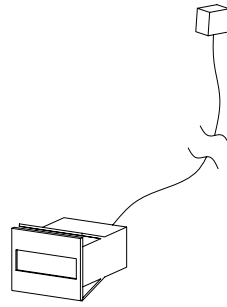

**B 1 1**  
コインカウンター

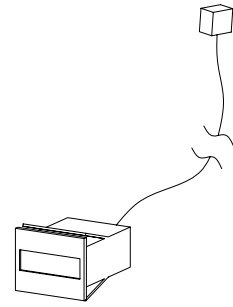

**B 1 2**  
シールカウンター

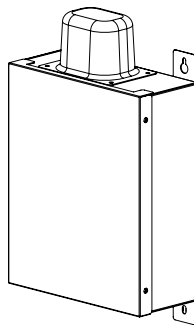

**B 1 3**  
通信ユニット

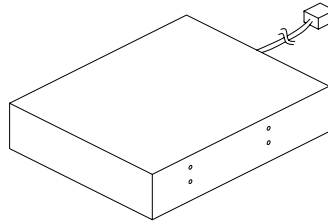

**B 1 4**  
UPS用バッテリー

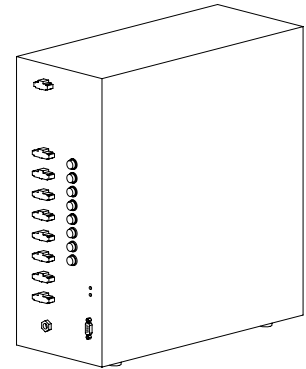

**B 1 5**  
ストロボ電源

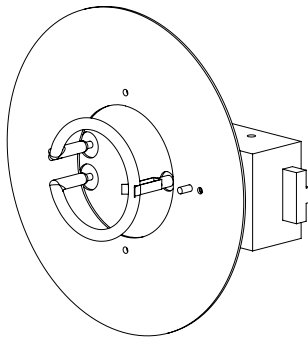

**B 1 6**  
ストロボ (サークル管)

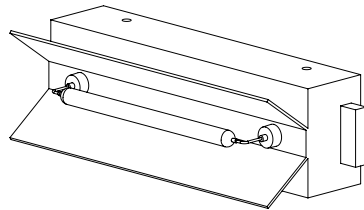

**B 1 7**  
ストロボ (大型H2)  
反射板あり

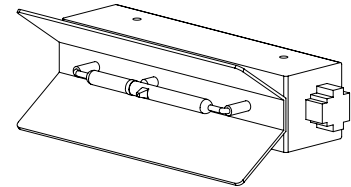

**B 1 8**  
ストロボ (小型)  
反射板あり

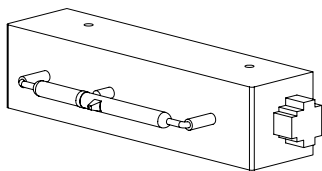

**B 1 9**  
ストロボ (小型)  
反射板なし

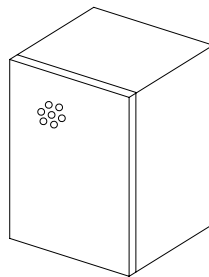

**B 2 0**  
箱型スピーカー (白)

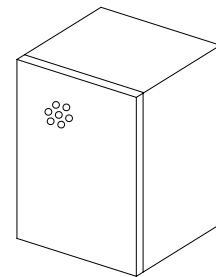

**B 2 1**  
箱型スピーカー (黒)

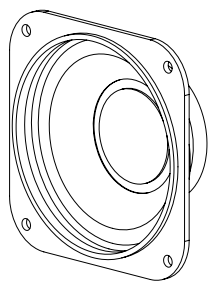

B 2 2  
コーンスピーカー

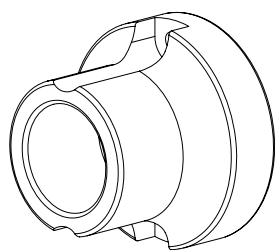

B 2 3  
ランプ器具

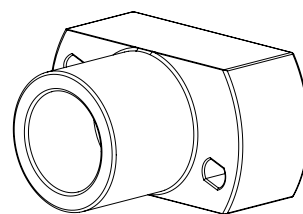

B 2 4  
ランプ器具

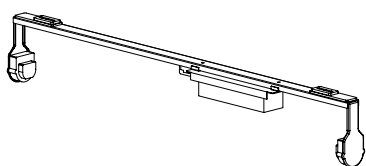

B 2 5  
蛍光管器具

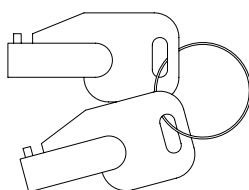

B 2 6  
メンテナンスキー

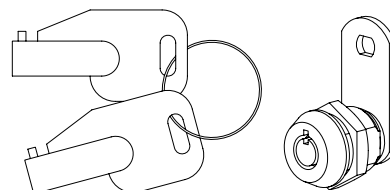

B 2 7  
メンテナンスキー+シリンダー

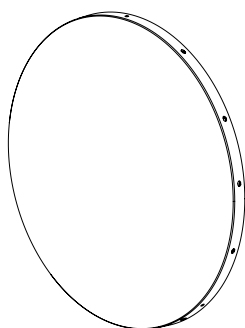

C 1  
上傘前アクリル (金具付)

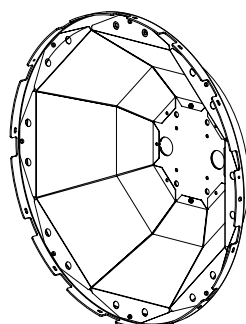

C 2  
上傘後カバー (金具付)

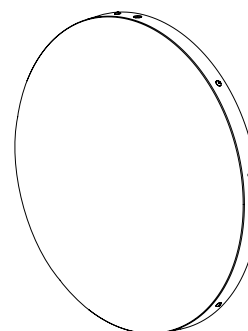

C 3  
キャッチライト左アクリル  
(金具付)

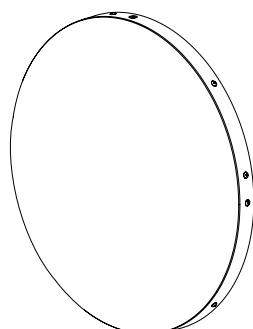

C 4  
キャッチライト右アクリル  
(金具付)

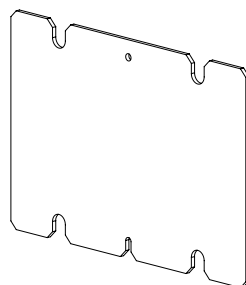

C 5  
キャッチライト乳白アクリル

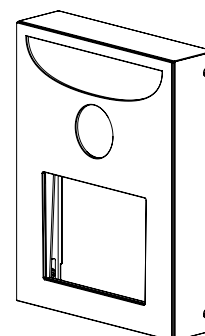

C 6  
カメラカバー

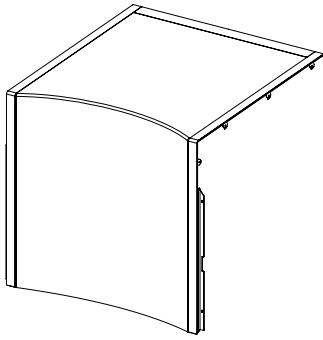

C 7  
下箱亚克力 (金具付)

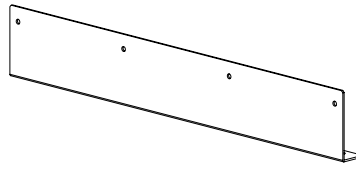

C 8  
落書蛍光灯亚克力

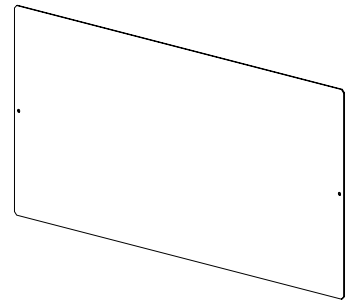

C 9  
落書コンテンツ亚克力

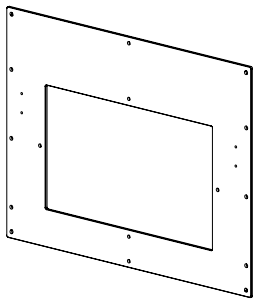

C 10  
落書デジタル亚克力

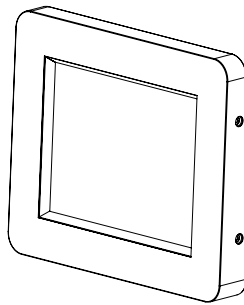

C 11  
事後カバー

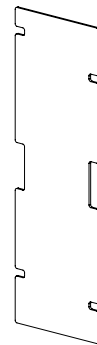

C 12  
背景ストロボ透明亚克力A

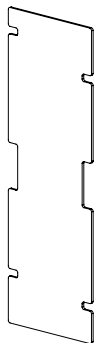

C 13  
背景ストロボ乳白亚克力A



C 14  
背景ストロボ透明亚克力B



C 15  
背景ストロボ乳白亚克力B

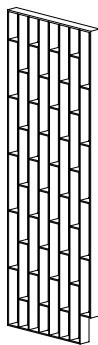

C 16  
背景ストロボルーバー

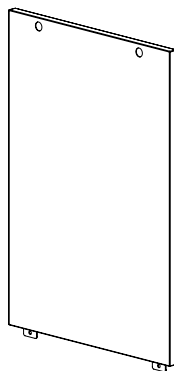

C 17  
撮影カバー

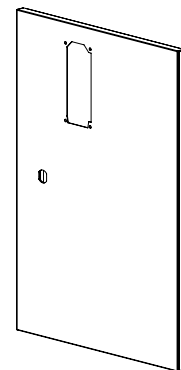

C 18  
金庫扉

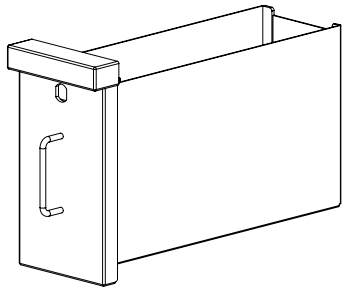

C 1 9  
金庫



C 2 0  
ペンホルダー

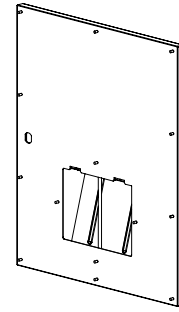

C 2 1  
プリンター扉

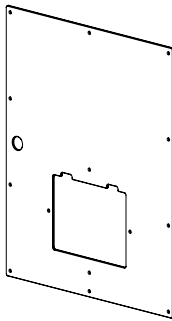

C 2 2  
シール出口アクリル

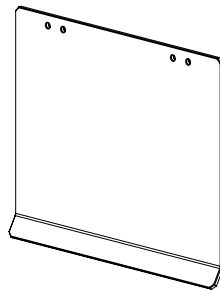

C 2 3  
シール出口カバー

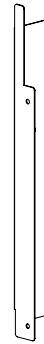

C 2 4  
プリンターガード金具A



C 2 5  
プリンターガード金具B

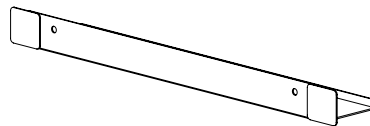

C 2 6  
プリンターガード金具C

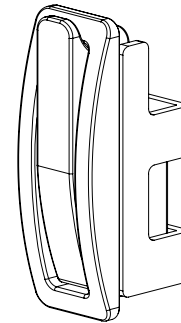

C 2 7  
荷物フック

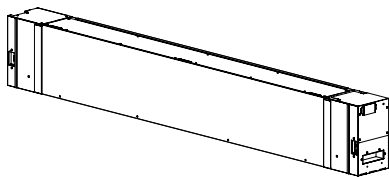

C 2 8  
カーテンユニット

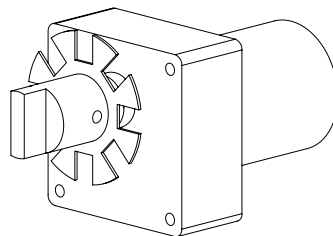

C 2 9  
カーテンモーター

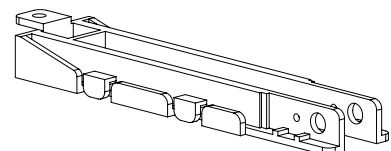

C 3 0  
カーテンセンサーブラケット



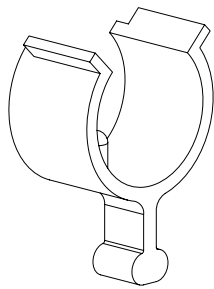

C 3 1  
カーテンリング



C 3 2  
カーテン制御基板

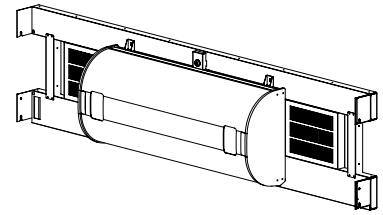

C 3 3  
天井ストロボユニット

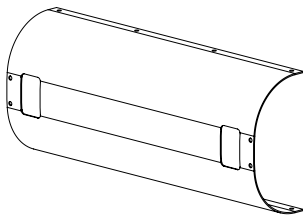

C 3 4  
天井ストロボアクリル

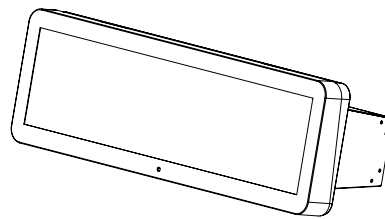

C 3 5  
背景上ストロボユニット

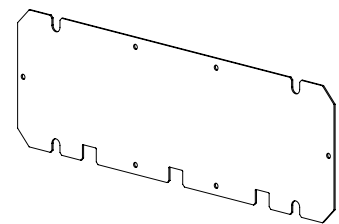

C 3 6  
背景上ストロボ透明アクリル

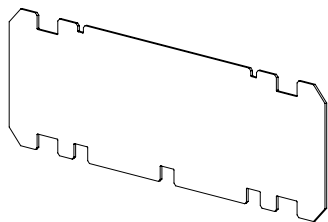

C 3 7  
背景上ストロボ乳白アクリル

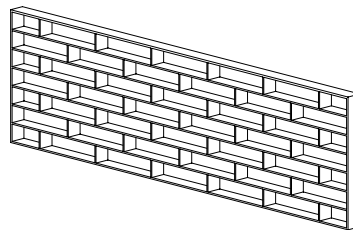

C 3 8  
背景上ストロボルーバー

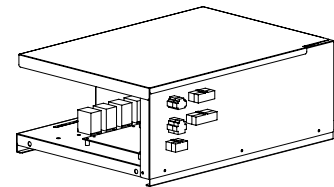

C 3 9  
電源ユニット



C 4 0  
電源コード

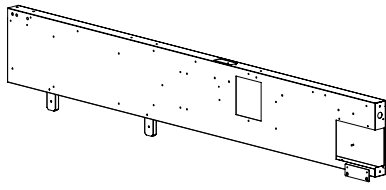

D 1  
側面フレーム（左）

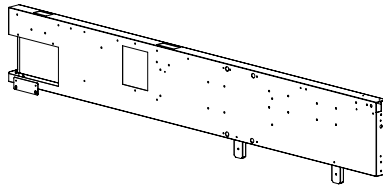

D 2  
側面フレーム（右）

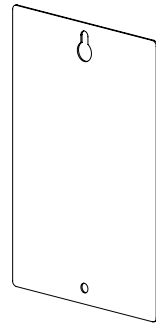

D 3  
側面フレームカバーA

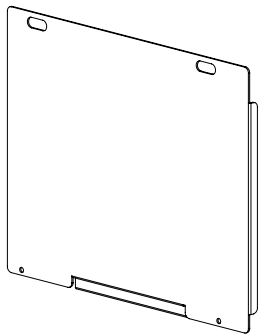

D 4  
側面フレームカバーB（左）

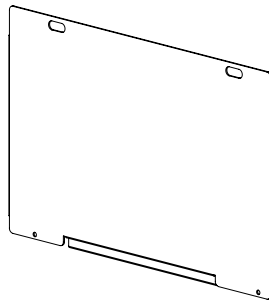

D 5  
側面フレームカバーB（右）

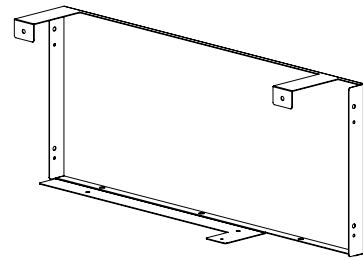

D 6  
撮影上カバー（左）

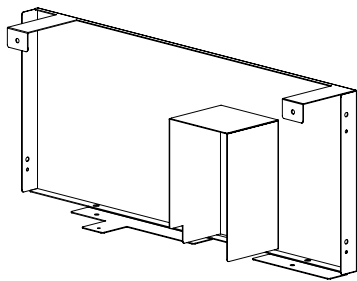

D 7  
撮影上カバー（右）

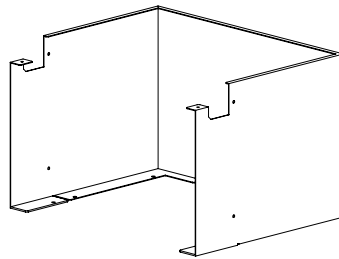

D 8  
撮影上カバー（中）



D 9  
撮影上背面カバー（左）

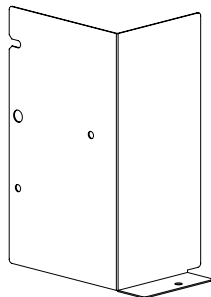

D 10  
撮影上背面カバー（右）

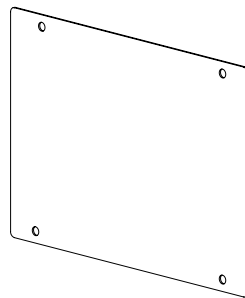

D 11  
上傘ケーブルカバー

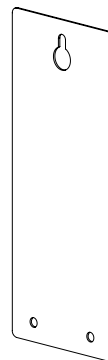

D 12  
フレームカバー

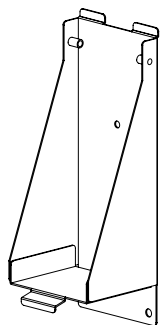

D 1 3  
カーテンフレーム固定金具

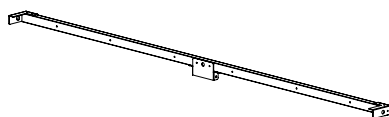

D 1 4  
カーテンフレームA

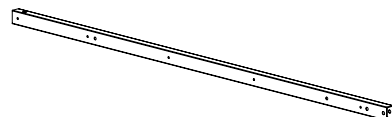

D 1 5  
カーテンフレームB

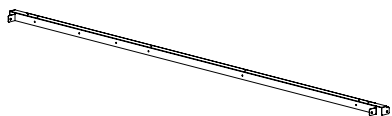

D 1 6  
カーテンフレームC

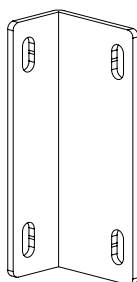

D 1 7  
落書連結金具

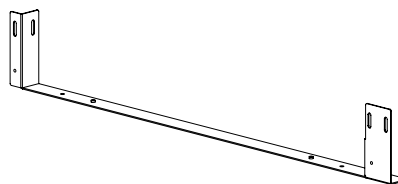

D 1 8  
連結下フレーム (左)

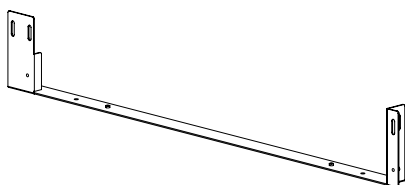

D 1 9  
連結下フレーム (右)

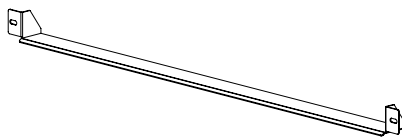

D 2 0  
フロアシート押さえ金具

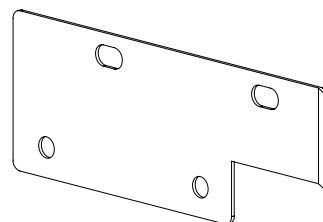

D 2 1  
カーテンユニット取付金具 (左)

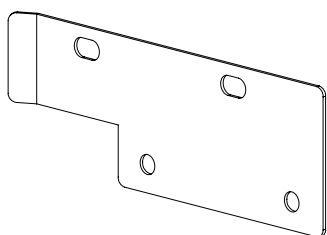

D 2 2  
カーテンユニット取付金具 (右)

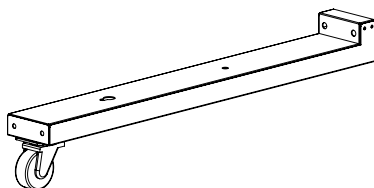

D 2 3  
転倒防止キャスター

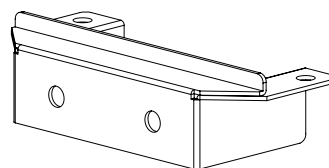

D 2 4  
転倒防止キャスター固定金具

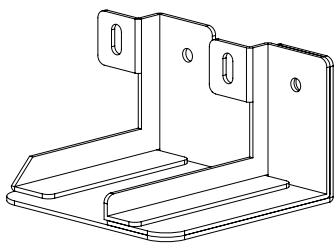

D 2 5  
転倒防止金具

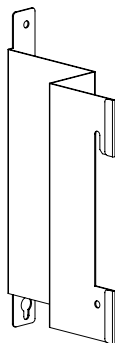

D 2 6  
撮影上カバー輸送金具 (左)

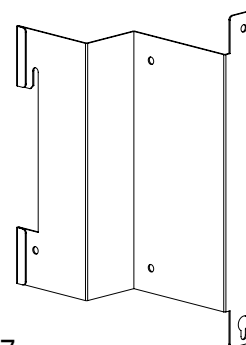

D 2 7  
撮影上カバー輸送金具 (右)

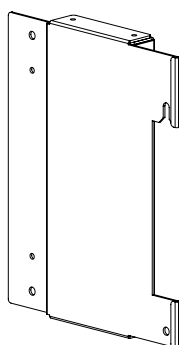

D 2 8  
側面フレーム輸送金具 (左)

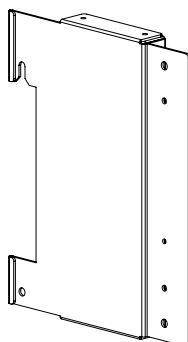

D 2 9  
側面フレーム輸送金具 (右)

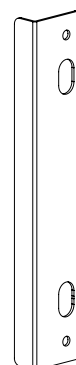

D 3 0  
フレーム連結輸送金具



E 1  
背景背面カーテン



E 2  
撮影カーテン (左)



E 3  
撮影カーテン (右)



E 4  
落書カーテン (左)



E 5  
落書カーテン (右)



E 6  
落書前面カーテン

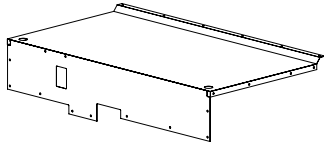

E 7  
天井前カーテン



E 8  
天井後カーテン

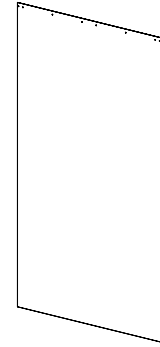

E 9  
背景カーテン



E 10  
撮影パウチ (左)



E 11  
撮影パウチ (右)

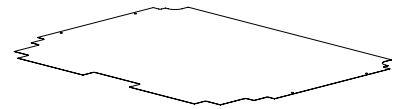

E 12  
フロアシート



E 13  
落書コンテンツシート



E 14  
落書デジタイザーシート



E 15  
シール出口シート



E 16  
荷物フックシール

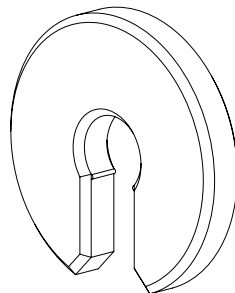

E 17  
樹脂ワッシャー



F 1  
点検警告ストロボ交換  
注意ラベル（縦）



F 2  
点検警告ストロボ交換  
注意ラベル（横）



F 3  
蛍光灯注意ラベル（横）

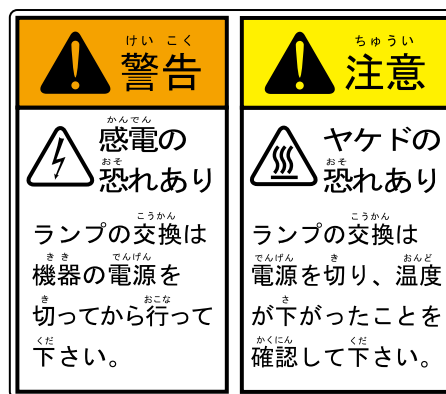

F 4  
ランプ注意ラベル



F 5  
転倒警告ラベル

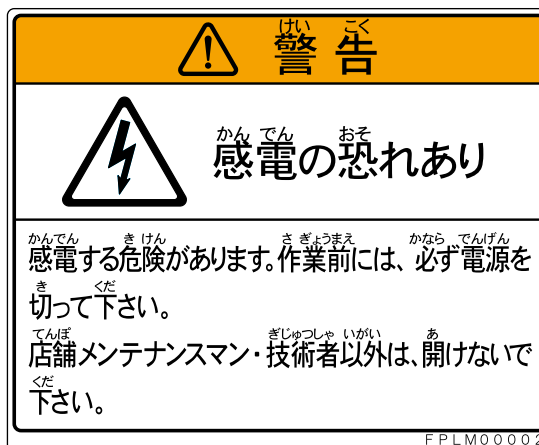

F 6  
感電警告ラベル（大）

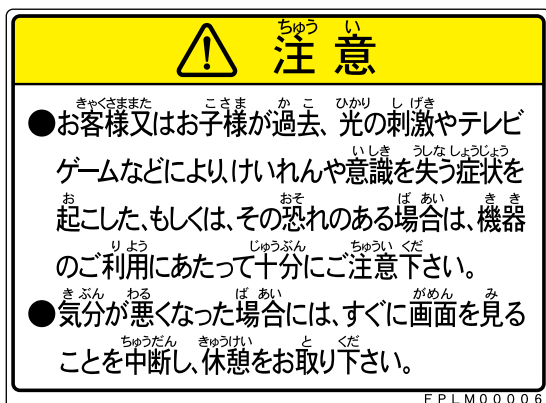

F 7  
光刺激注意ラベル (大)

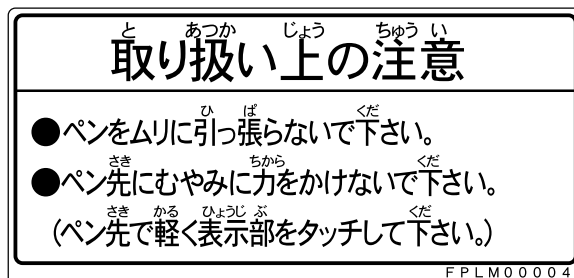

F 8  
取扱上注意ラベル



F 9  
感電警告点検ラベル



F 10  
頭上注意ラベル

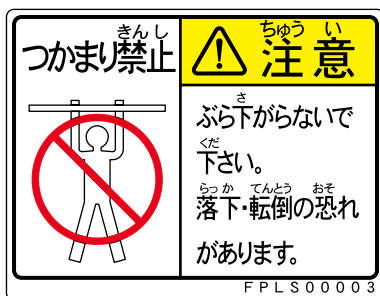

F 11  
ぶら下がり注意ラベル (小)



F 12  
作業前警告ラベル



F 13  
分解禁止警告ラベル

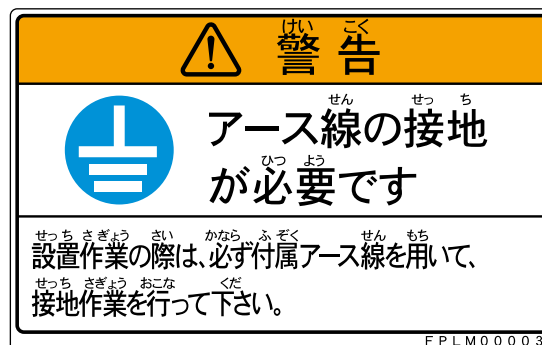

F 14  
接地警告ラベル

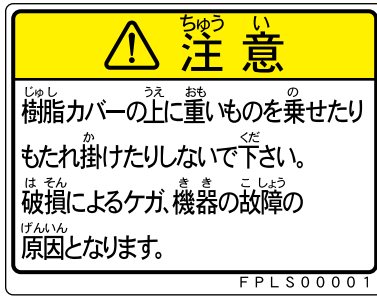

F 1 5  
もたれ掛かり注意ラベル



F 1 6  
コイン返却口注意ラベル

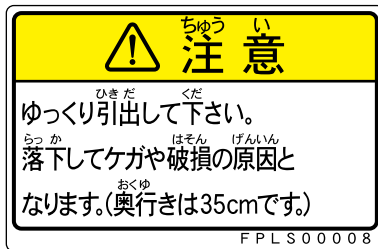

F 1 7  
金庫引出注意ラベル (35cm)

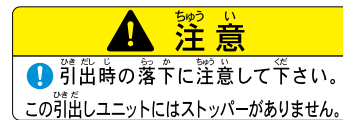

F 1 8  
落下注意ラベル

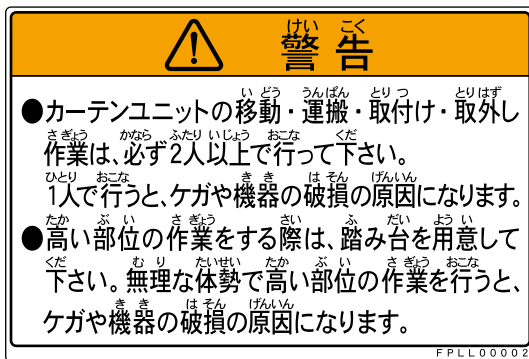

F 1 9  
カーテンユニット取扱警告ラベル

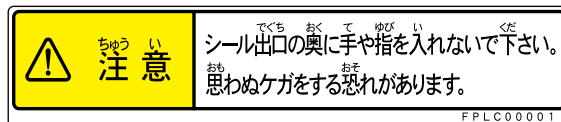

F 2 0  
シール出口注意ラベル

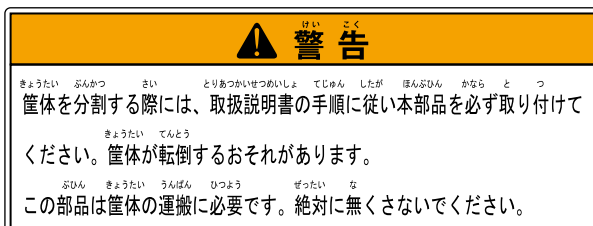

F 2 1  
転倒防止金具ラベル



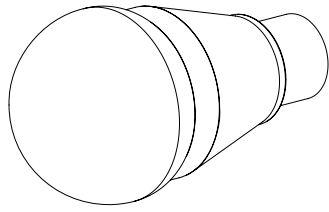

G 1  
LEDランプ  
6.6W (昼光色)

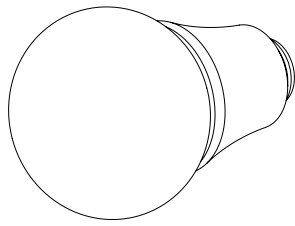

G 2  
LEDランプ  
8.4W (昼光色)

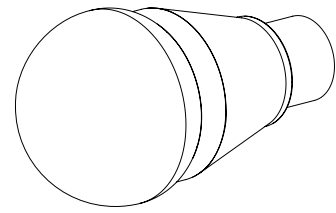

G 3  
LEDランプ  
10W (昼光色)

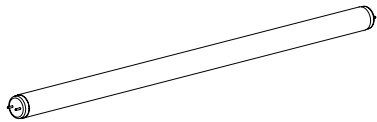

G 4  
蛍光管  
18W (3波長昼光色)

