9. 部品リスト

9-1 消耗品	9-2
9-2 保守部品	9-3
9-3 保守部品（その他部品）	9-4
9-4 保守部品（テントフレーム）	9-6
9-5 保守部品（カーテン類）	9-7
9-6 保守部品（PLシール類）	9-8
9-7 市販品	9-8
9-8 部品配置図	9-9
9-9 部品図	9-14

Heroine FaceTM

ヒロインフェイス

9-1 消耗品

図番	部品番号	品名	使用数	備考
A1	F505792-1	シール紙セット	1	SEL030
A2	6932748-0	タッチペン替芯セット (3本入り)	1	
A3	F000017-1	タッチペン	6	M-25BRC

- ※ 金庫キーを紛失した場合は、金庫を交換することになります。
金庫交換の際はゲーム機を返送していただく必要がありますのでご了承下さい。
- ※ リストにない部品の損耗による保守につきましては、
弊社〔商品に関する問い合わせ窓口〕まで個別にご相談下さい。

9-2 保守部品

図番	部品番号	品名	使用数	備考	
★	B1	F505886-1	パソコン（一式）	1	HPC-C3100Q
★	B2	F000272-1	プリンター	1	
	B3	7943368-8	インクリボンカセット	1	
	B4	7943369-6	ペーパーフランチ	1	
★	B5	F505837-1	カメラユニット（金具付）	1	ケーブル押さえ金具付
	B6	F000237-1	FeliCa用電源アダプター	1	
★	B7	F505838-1	タッチパネル（金具付）	1	TM170-FYK02H12
★	B8	F505499-1	落書デジタイザー（金具付）	2	PDC-7203-D
★	B9	F505839-1	事後デジタイザー（金具付）	1	PDC-7203-D
	B10	F000203-1	コインメカ	1	黒
★	B11	F505840-1	通信ユニット	1	
	B12	7943302-5	シールカウンター	1	
	B13	7943301-7	コインカウンター	1	
	B14	F000096-1	UPS用バッテリー	1	
★	B15	F000273-1	ストロボ電源	1	F-5505PWR
	B16	3067071-4	ストロボ（大型） 反射板有り	5	OM-54H
	B17	F000131-1	ストロボ（小型） 反射板有り	1	OM-54MH
	B18	3067801-4	ストロボ（小型） 反射板無し	4	OM-54MH-S
	B19	3067691-7	箱型スピーカー	4	
	B20	F000202-1	コーンスピーカー	1	
	B21	F000099-1	蛍光灯器具（9W/LEDランプ）	11	E17-14
	B22	F000206-1	蛍光灯器具（13W/21W）	6	ES-T251-TU1
	B23	3067054-4	蛍光灯器具（20W）	4	HLT-20-INV-TU
	B24	F000205-1	蛍光灯器具（40W）	2	HLT-40-INV-TU1
	B25	F000254-1	FeliCa用カード	1	
	B26	F000274-1	メンテナンスキー	1	
	B27	F000275-1	メンテナンスキー+シリンダー	5	

★は先出交換部品です。交換後の部品は返送願います。

9-3 保守部品（その他部品）

図番	部品番号	品名	使用数	備考
C1	F505862-1	上傘前アクリル（金具付）	1	
C2	F505863-1	左傘前アクリル（金具付）	1	
C3		右傘前アクリル（金具付）	1	
C4	F505841-1	中箱アクリル（金具付）	1	
C5	F505842-1	下箱アクリル（金具付）	1	
C6	F505414-1	上傘後カバー（金具付）	1	
C7	F505864-1	左傘後カバー（金具付）	1	
C8		右傘後カバー（金具付）	1	
C9	F302187-1	防塵カバー（穴付）	1	
C10	F400455-1	防塵カバー（背景）	2	
C11	F400470-1	カメラ上ストロボ拡散板	1	
C12	F400471-1	箱ストロボ拡散板	2	
C13	F400472-1	ストロボ反射板	1	
C14	F400416-1	背景ストロボアクリル	2	
C15	F304427-1	背景上ストロボ遮光板	2	
C16	F304428-1	背景左右ストロボ遮光板	2	
C17	F505843-1	カメラカバー	1	
C18	F505844-1	カメラ上反射板	1	
C19	F505914-1	金庫	1	
C20	F505845-1	事後カバー	1	
C21	F505846-1	天井ストロボユニット	1	
C22	F505847-1	天井ストロボアクリル	1	
C23	F304429-1	落書蛍光灯アクリル	2	
C24	F302238-1	落書コンテンツアクリル	2	
C25	F302821-1	落書デジタルイザーアクリル	2	
C26	F300216-1	ペンホルダー	6	
C27	F200072-1	パソコン扉	1	
C28	F304487-1	落書右カバー	1	
C29	F200073-1	プリンター扉	1	
C30	F304128-1	シール出口アクリル	1	
C31	F505848-1	排紙ガイド	1	
C32	F301074-1	主電源カバー	1	
C33	F505849-1	荷物フック	4	
C34	F505850-1	接客灯ユニット	1	

図番	部品番号	品名	使用数	備考
C35	F304430-1	接客灯アクリル	1	
C36	F304431-1	ケーブルカバーA (左)	1	
C37	F304432-1	ケーブルカバーA (右)	1	
C38	F302478-1	ケーブルカバーB (左)	1	
C39	F302476-1	ケーブルカバーB (右)	1	
C40	F304433-1	カメラ上ストロボカバー	1	
C41	F200074-1	背面カバー (左)	1	
C42	F200075-1	背面カバー (中)	1	
C43	F200076-1	背面カバー (右)	1	
C44	F304434-1	ストロボ電源カバー	1	
C45	F505851-1	背景左ストロボカバー	1	
C46	F505852-1	背景右ストロボカバー	1	
C47	F304435-1	背景上ストロボアクリル	1	
C48	F505853-1	カーテンユニット	1	
C49	F200077-1	カーテン前カバー	1	
C50	F304436-1	カーテンモーターカバー	1	
C51	7943482-0	カーテンモーター	1	
C52	F303882-1	カーテンセンサーブラケット	2	
C53	4376036-4	カーテンリング	1	
C54	F302482-1	カーテン基板カバー	1	
C55	F502915-1	カーテン制御基板	1	
★ C56	F505854-1	電源ユニット	1	DI02416FC-3
C57	F504053-1	5CH用サウンド基板	1	
C58	F000286-1	プリンター制御ケーブル	1	
★ C59	F505855-1	FeliCa用R/Wユニット	1	
C60	F400458-1	LEDアクリル	1	
C61	F505856-1	FeliCa用LED基板	2	

★は先出交換部品です。交換後の部品は返送願います。

9-4 保守部品（テントフレーム）

図番	部品番号	品名	使用数	備考
D1	F505857-1	側面フレーム（左）	1	
D2	F505858-1	側面フレーム（右）	1	
D3	F400473-1	側面フレーム取付金具	2	
D4	F304437-1	側面フレームカバーA	1	
D5	F400474-1	側面フレームカバーB	1	
D6	F200078-1	撮影上角カバー（左）	1	
D7	F200079-1	撮影上角カバー（右）	1	
D8	F505859-1	撮影上カバー	1	
D9	F200080-1	撮影上背面カバー（左）	1	
D10	F200081-1	撮影上背面カバー（右）	1	
D11	F200082-1	背景上角カバー（左）	1	
D12	F200083-1	背景上角カバー（右）	1	
D13	F302839-1	カーテンフレーム固定金具	1	
D14	F505860-1	カーテンフレームA	1	
D15	F304438-1	カーテンフレームB	2	
D16	F304439-1	カーテンフレームC	1	
D17	F400260-1	落書連結金具	4	
D18	F200084-1	連結下フレーム（左）	1	
D19	F200085-1	連結下フレーム（右）	1	
D20	F200086-1	フロアシート押さえ金具	2	
D21	F304440-1	カーテン取付金具（左）	1	
D22	F304441-1	カーテン取付金具（右）	1	
D23	F505861-1	転倒防止キャスター	2	
D24	F304442-1	転倒防止キャスター固定金具	2	
D25	F304443-1	転倒防止金具	3	
D26	F304444-1	側面フレーム輸送金具（左）	2	
D27	F304445-1	側面フレーム輸送金具（右）	2	
D28	F304446-1	上傘輸送金具	1	

9-5 保守部品（カーテン類）

図番	部品番号	品名	使用数	備考
☆	E1	F505516-1 背景背面カーテン	1	ぶら下がり注意を記載
☆	E2	F505517-1 撮影カーテン A（左）	1	
☆	E3	F505518-1 撮影カーテン A（右）	1	
☆	E4	F505519-1 撮影カーテン B（左）	1	
☆	E5	F505520-1 撮影カーテン B（右）	1	
☆	E6	F505521-1 撮影カーテン C（左）	1	
☆	E7	F505522-1 撮影カーテン C（右）	1	
☆	E8	F505523-1 落書カーテン（左）	1	ぶら下がり注意を記載
☆	E9	F505524-1 落書カーテン（右）	1	ぶら下がり注意を記載
☆	E10	F505525-1 落書前面カーテン	1	ぶら下がり注意を記載
☆	E11	F304185-1 天井前カーテン	1	
☆	E12	F304186-1 天井後カーテン	1	
☆	E13	F505118-1 背景カーテン	1	
☆	E14	F304240-1 フロアシート	1	
	E15	F505576-1 落書コンテンツシート	1	
	E16	F505577-1 落書デジタイザーシート（左）	1	
	E17	F505578-1 落書デジタイザーシート（右）	1	
	E18	F505579-1 シール出口シート	1	光刺激注意を記載 取扱上注意を記載 シール出口注意を記載 ペースメーカー利用者注意を記載
	E19	F505580-1 撮影コンテンツシート	1	
	E20	F505583-1 プレイ料金シール（¥400）	1	
	E21	F505585-1 荷物フックシール	4	
	E22	F400046-1 樹脂ワッシャー	125	

☆は防災認定品です。

9-6 保守部品（PLシール類）

図番	部品番号	品名	使用数	備考
F1	4379138-3	点検警告ストロボ交換注意シール（縦）	7	
F2	4379139-1	点検警告ストロボ交換注意シール（横）	1	
F3	F400104-1	蛍光灯注意シール（横）	1	
F4	F400102-1	蛍光灯注意シール	7	
F5	F400214-1	ランプ警告注意シール	3	
F6	F400269-1	転倒警告シール	6	
F7	F400262-1	感電警告シール（大）	5	
F8	F400265-1	光刺激注意シール（大）	3	
F9	F400267-1	取扱上注意シール	2	
F10	F400079-0	感電警告点検シール	1	
F11	F400263-1	頭上注意シール	1	
F12	F400268-1	コイン返却口注意シール	1	
F13	F400261-1	ぶら下がり注意シール（小）	5	
F14	4379137-5	作業前警告シール	1	
F15	4379136-7	分解禁止警告シール	1	
F16	F400266-1	接地警告シール	1	
F17	F400264-1	もたれ掛かり注意シール	1	
F18	F400456-1	金庫引出注意シール（35cm）	1	
F19	4379131-6	落下注意シール	3	
F20	F400444-1	カーテンユニット取扱警告シール	1	
F21	4379133-2	転倒防止金具シール	5	

9-7 市販品

図番	部品番号	品名	使用数	備考
G1	F000276-1	LEDランプ	1	DL-JA41N
G2	F000105-1	蛍光灯ランプ9W（3波長昼光色）	10	EFD10ED/9-E17
G3	3067769-7	蛍光灯ランプ13W（3波長昼光色）	4	EFD15ED/13-Z
G4	3067770-0	蛍光灯ランプ21W（3波長昼光色）	2	EFD21ED
G5	3067041-2	蛍光管20W（3波長昼光色）	4	FL20SS・EX-D/18-Z
G6	3067654-2	蛍光管40W（3波長クール色）	2	FL40SS・ECW/37

9-8 部品配置図

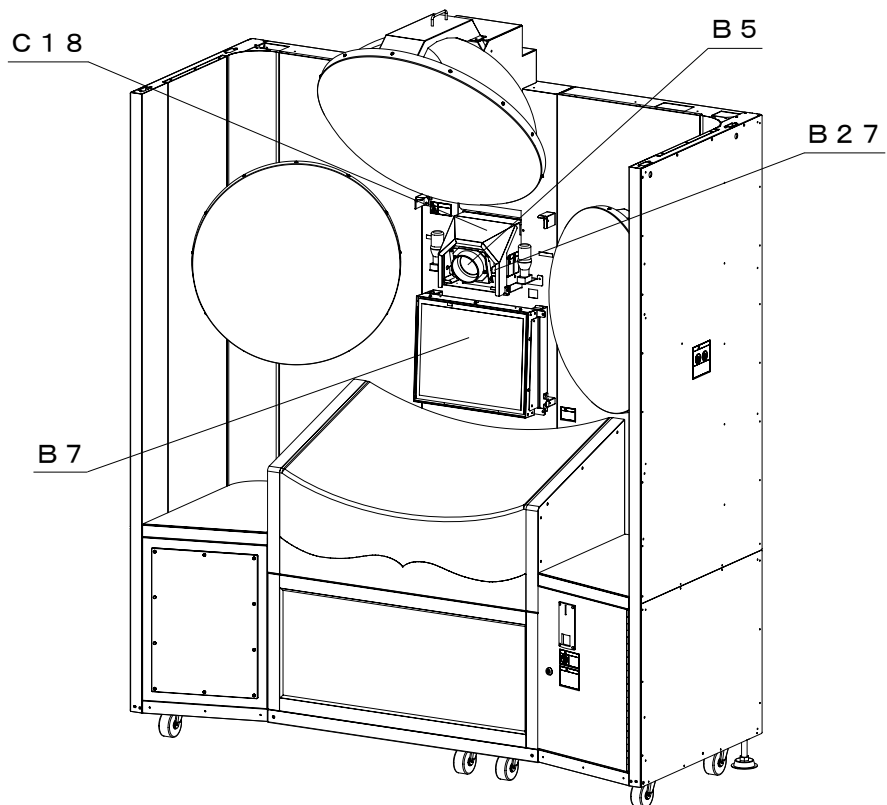
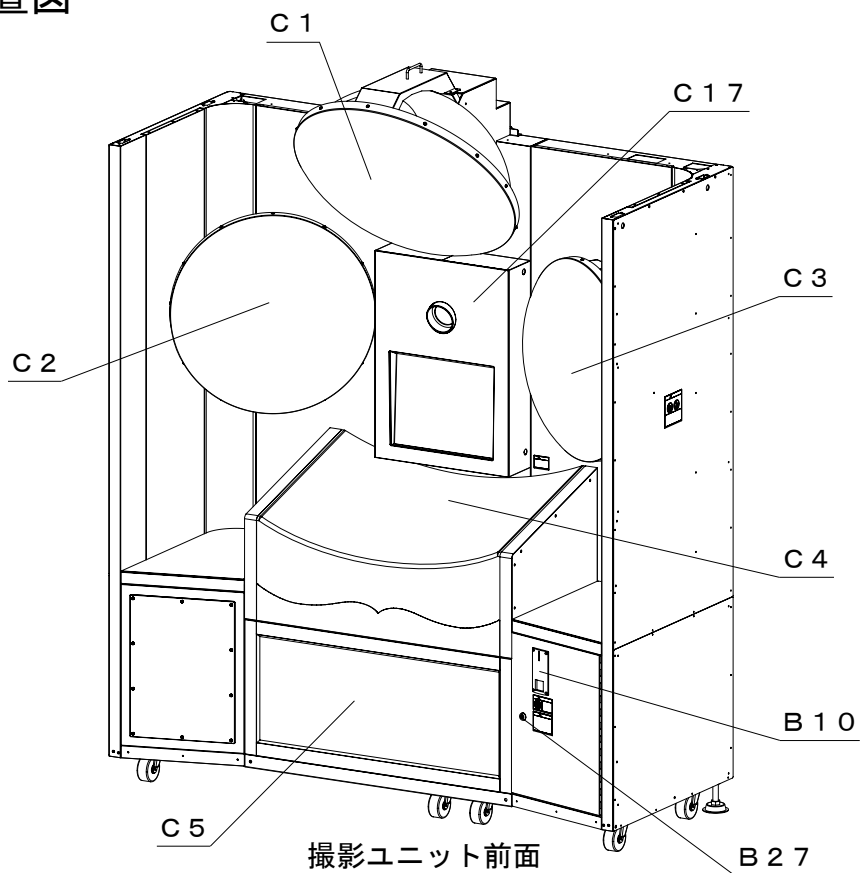

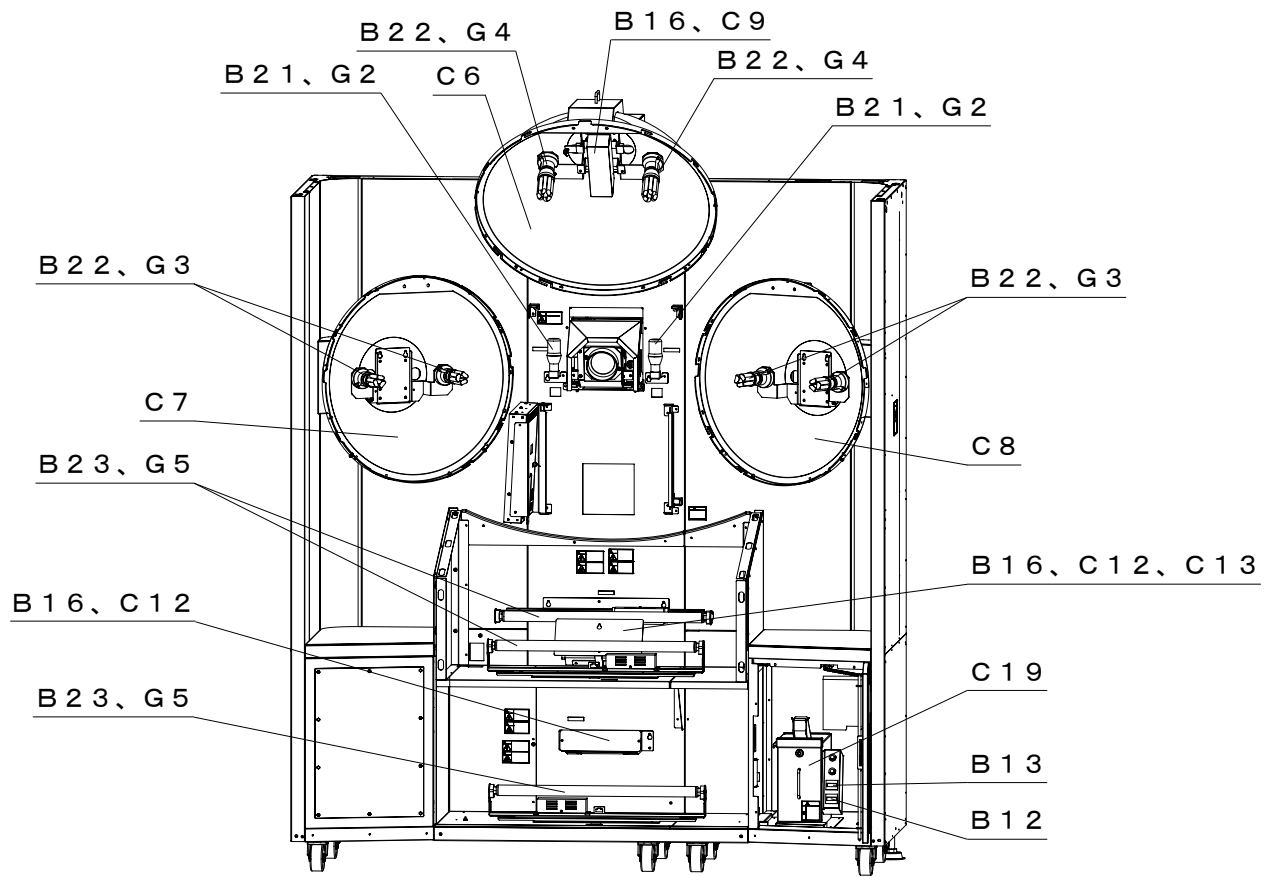

撮影ユニット前面内部

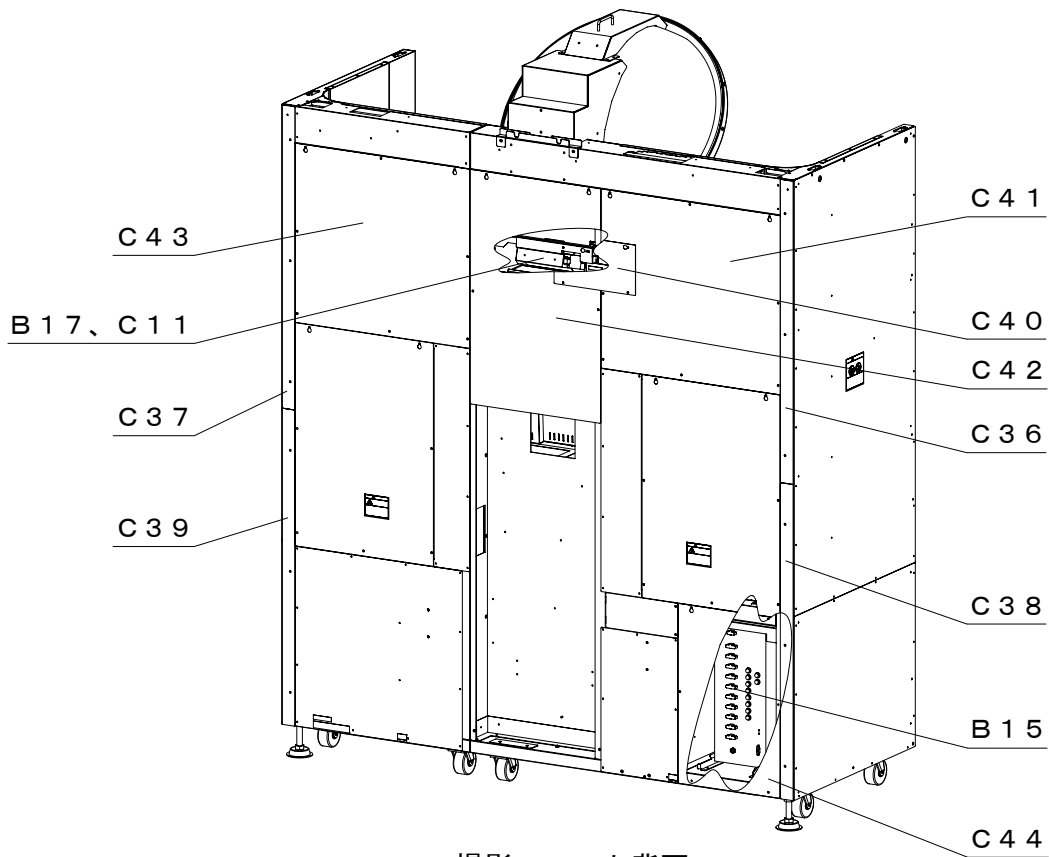

撮影ユニット背面

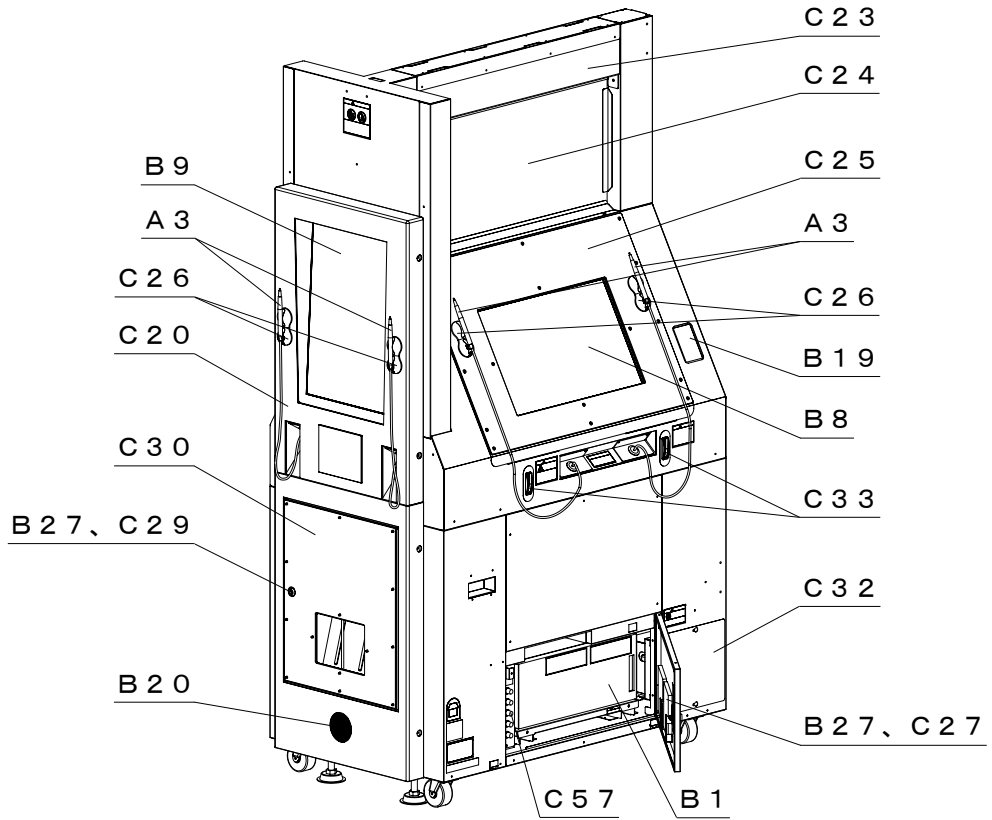

落書ユニット左側面

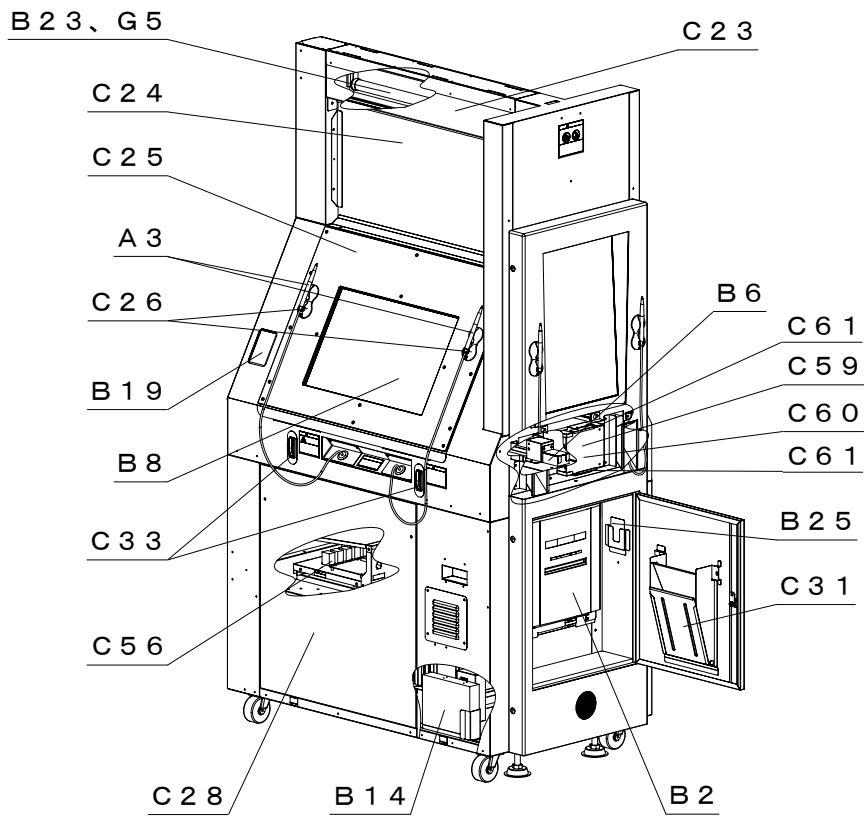

落書ユニット右側面

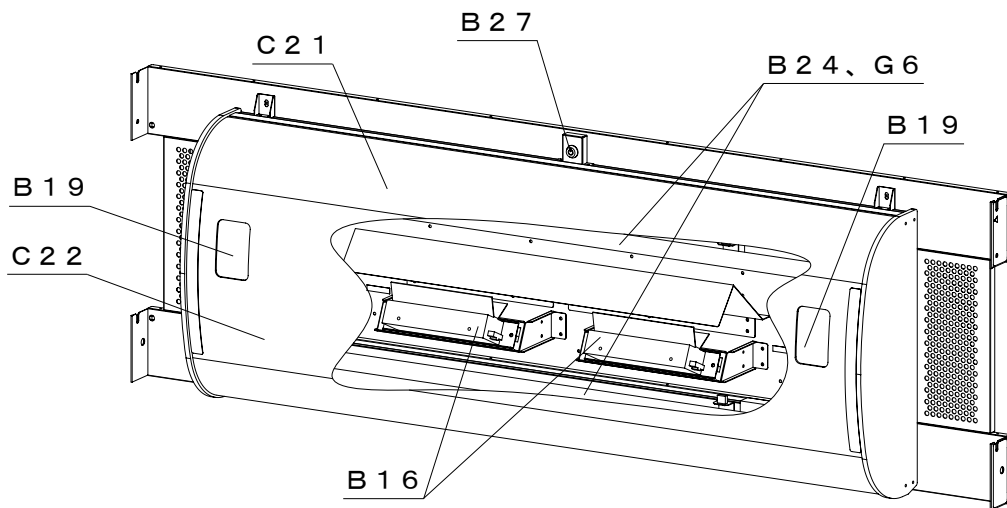

天井ストロボユニット

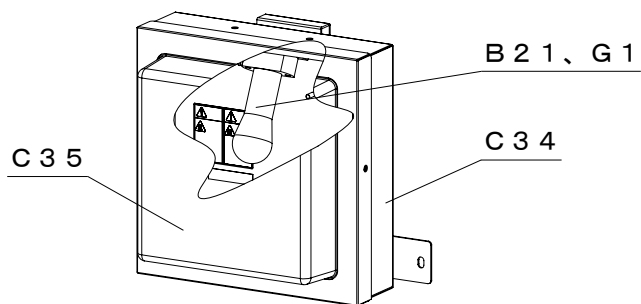

接客灯ユニット

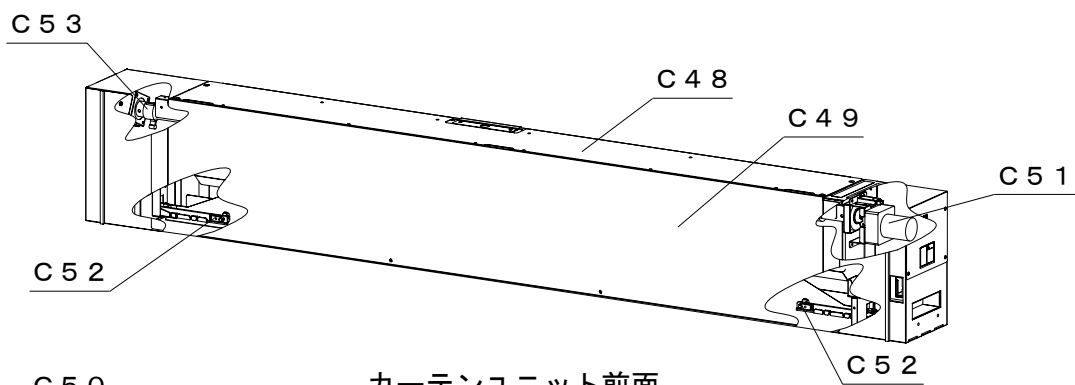

カーテンユニット前面

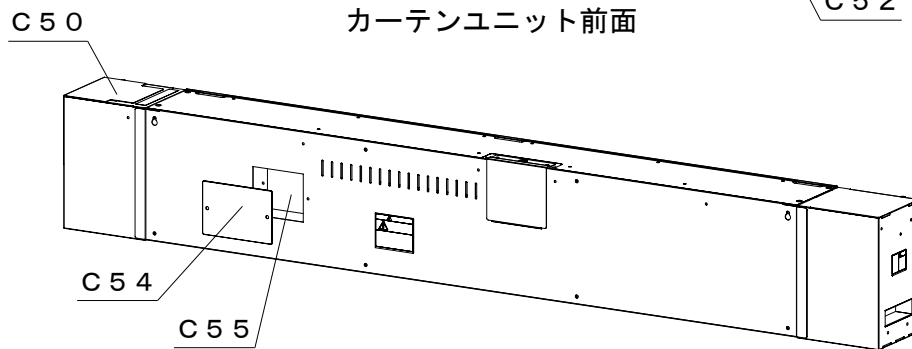

カーテンユニット背面

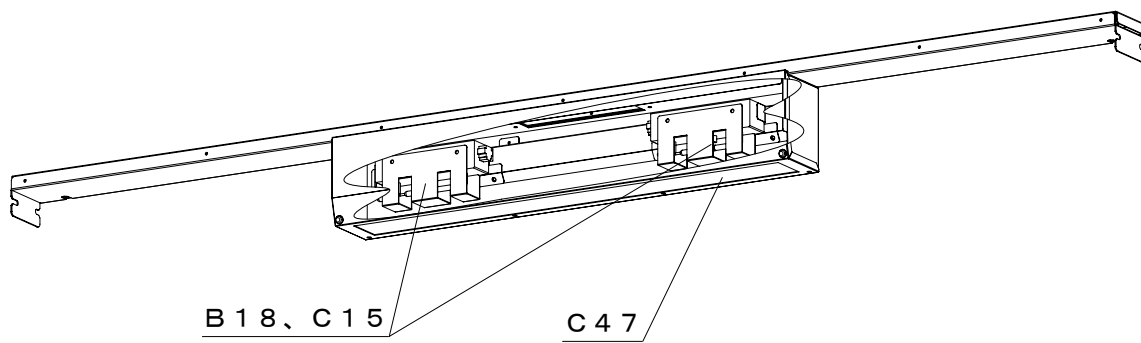

背景上ストロボユニット

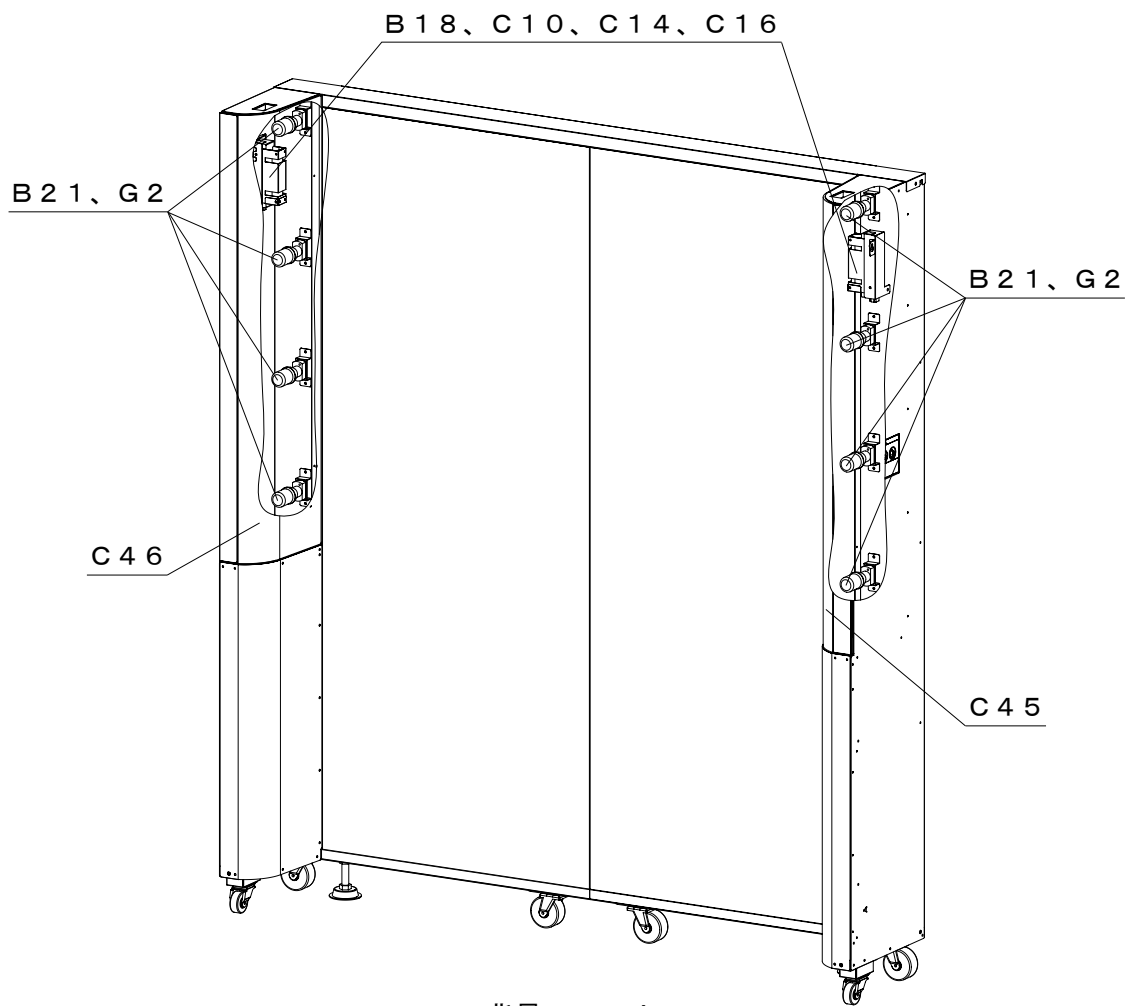

背景ユニット

9-9 部品図

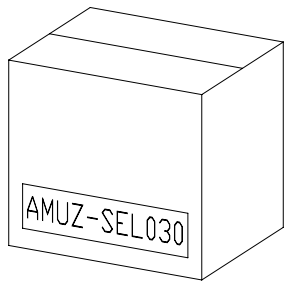

A 1
シール紙セット



A 2
タッチペン替芯セット
(3本入り)

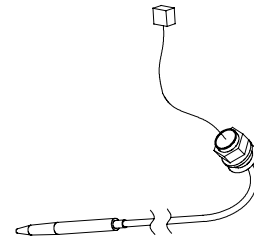

A 3
タッチペン

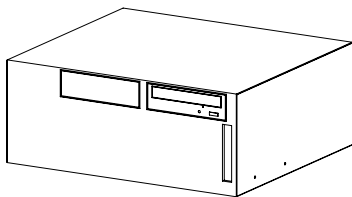

B 1
パソコン (一式)

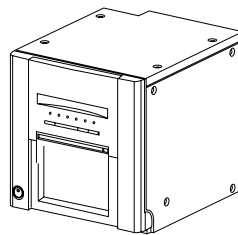

B 2
プリンター

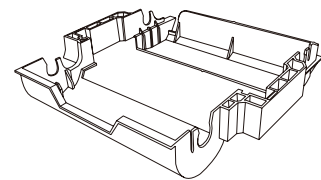

B 3
インクリボンカセット

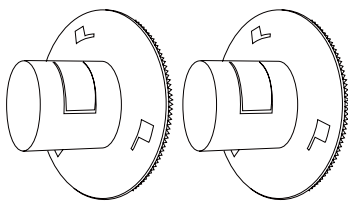

B 4
ペーパーフランジ

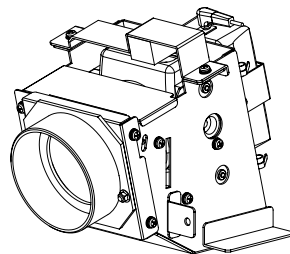

B 5
カメラユニット (金具付)



B 6
FeliCa 用電源アダプター

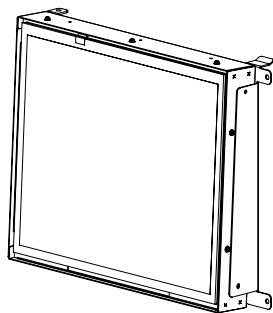

B 7
タッチパネル (金具付)

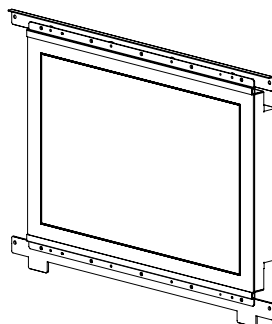

B 8
落書デジタイザー (金具付)

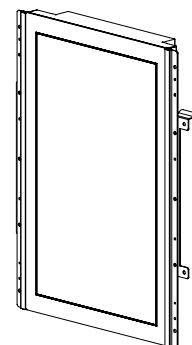

B 9
事後デジタイザー (金具付)

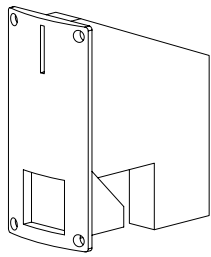

B 1 0
コインメカ

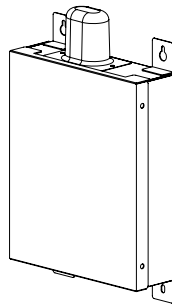

B 1 1
通信ユニット

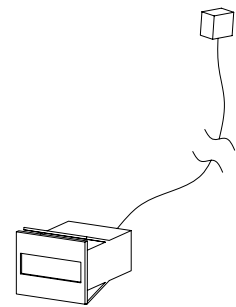

B 1 2
シールカウンター

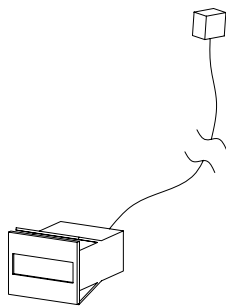

B 1 3
コインカウンター

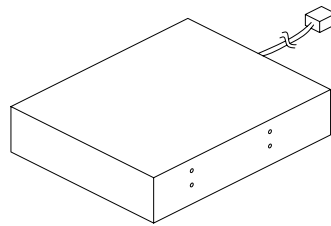

B 1 4
UPS用バッテリー

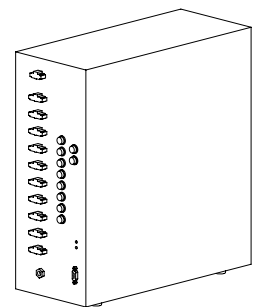

B 1 5
ストロボ電源

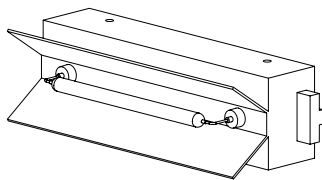

B 1 6
ストロボ (大型)
反射板有り

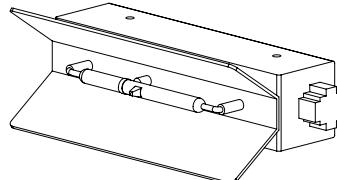

B 1 7
ストロボ (小型)
反射板有り

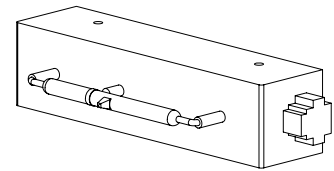

B 1 8
ストロボ (小型)
反射板無し

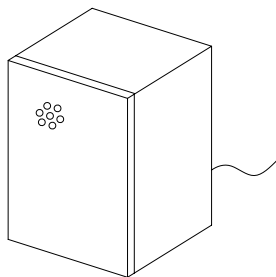

B 1 9
箱型スピーカー

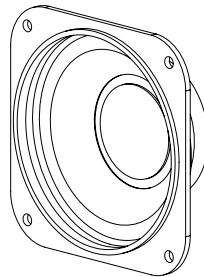

B 2 0
コーンスピーカー

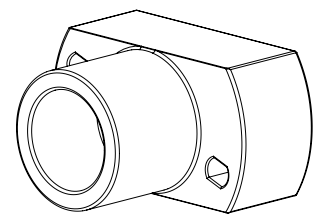

B 2 1
蛍光灯器具
(9W/LEDランプ)

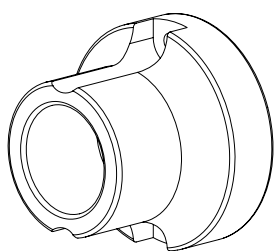

B 2 2
蛍光灯器具
(13W/21W)

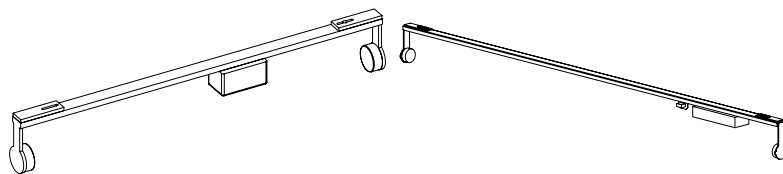

B 2 3
蛍光灯器具
(20W)

B 2 4
蛍光灯器具
(40W)

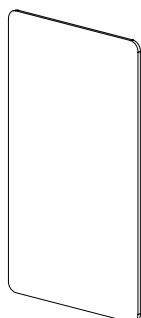

B 2 5
FeliCa 用カード

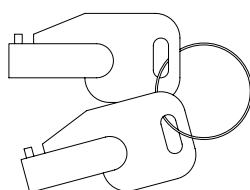

B 2 6
メンテナンスキー

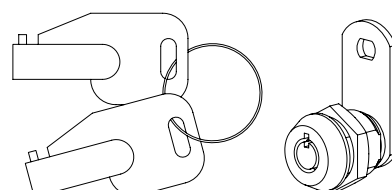

B 2 7
メンテナンスキー+シリンダー

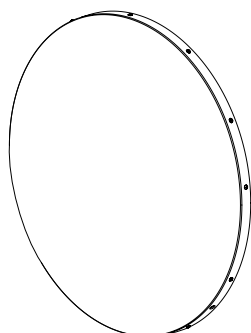

C 1
上傘前アクリル (金具付)

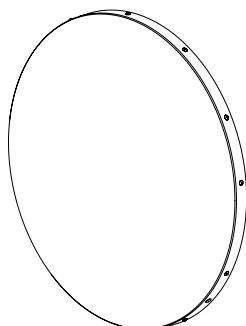

C 2
左傘前アクリル (金具付)

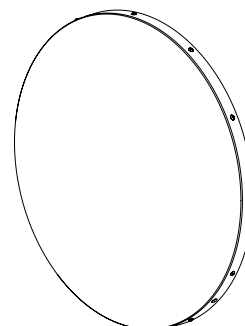

C 3
右傘前アクリル (金具付)

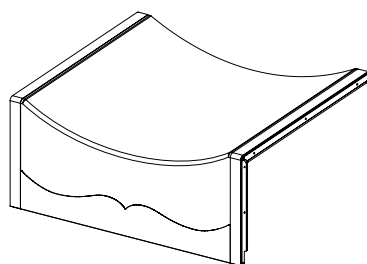

C 4
中箱アクリル (金具付)

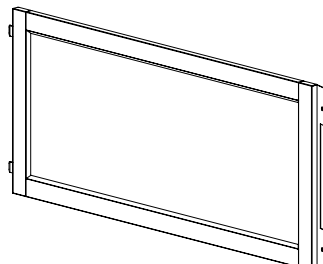

C 5
下箱アクリル (金具付)

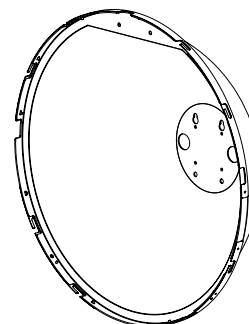

C 6
上傘後カバー (金具付)

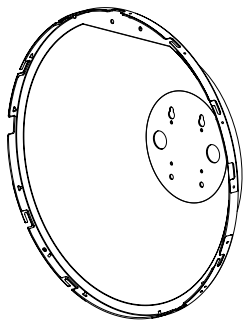

C 7
左傘後カバー（金具付）

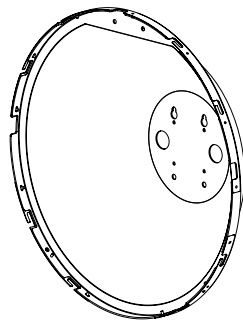

C 8
右傘後カバー（金具付）

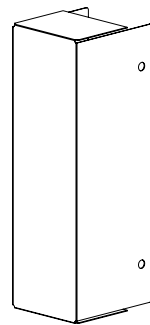

C 9
防塵カバー（穴付）

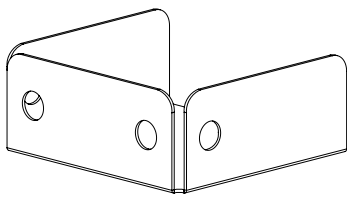

C 10
防塵カバー（背景）

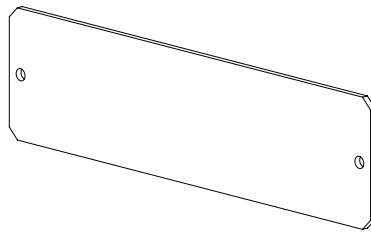

C 11
カメラ上ストロボ拡散板

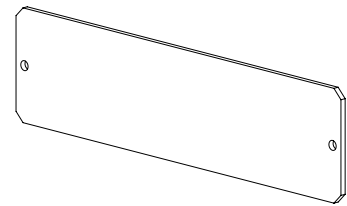

C 12
箱ストロボ拡散板

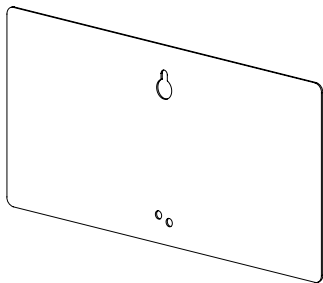

C 13
ストロボ反射板

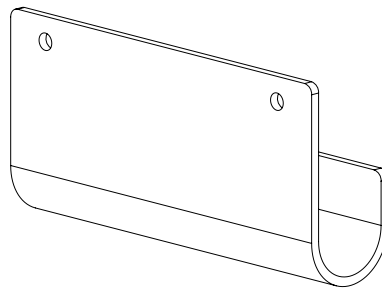

C 14
背景ストロボアクリル

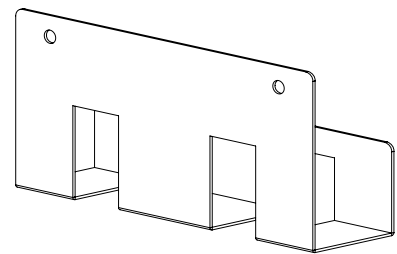

C 15
背景上ストロボ遮光板

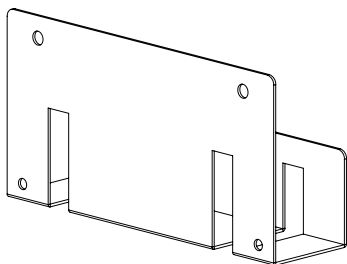

C 16
背景左右ストロボ遮光板

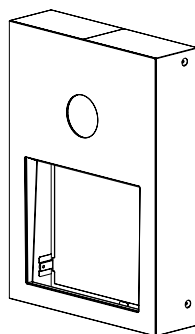

C 17
カメラカバー

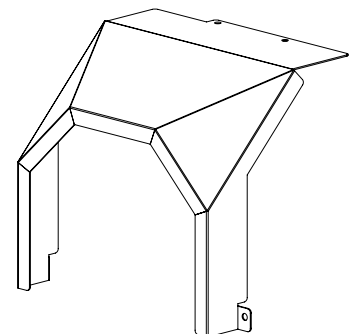

C 18
カメラ上反射板

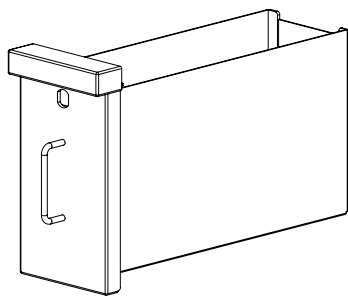

C 1 9
金庫

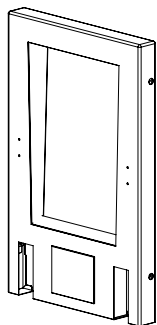

C 2 0
事後カバー

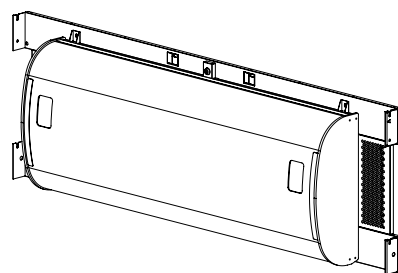

C 2 1
天井ストロボユニット

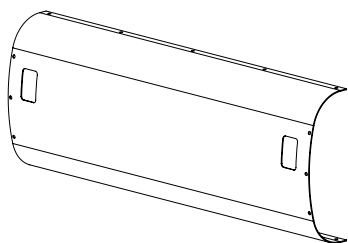

C 2 2
天井ストロボアクリル

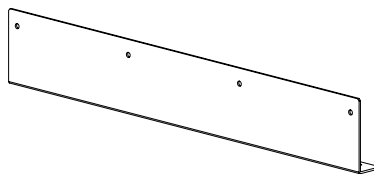

C 2 3
落書蛍光灯アクリル

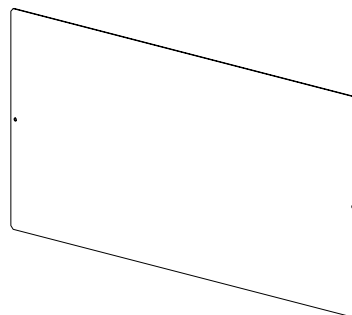

C 2 4
落書コンテンツアクリル

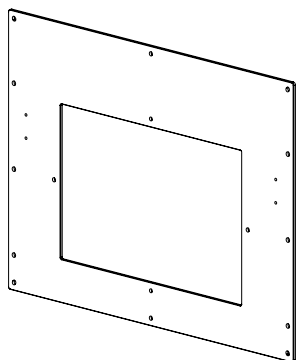

C 2 5
落書デジタイザーアクリル

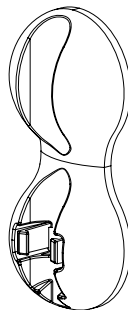

C 2 6
ペンホルダー

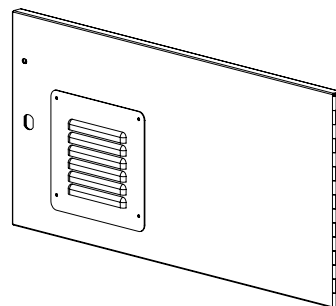

C 2 7
パソコン扉

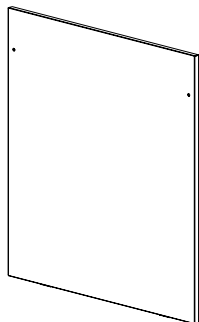

C 2 8
落書右カバー

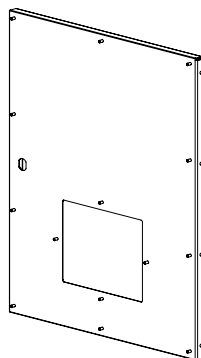

C 2 9
プリンター扉

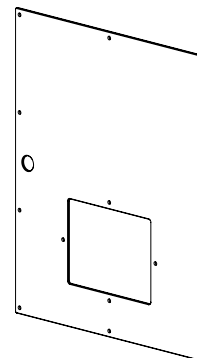

C 3 0
シール出口アクリル

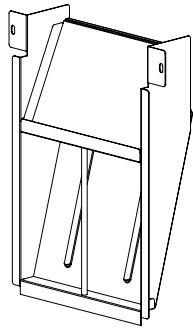

C 3 1
排紙ガイド

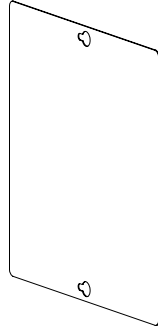

C 3 2
主電源カバー

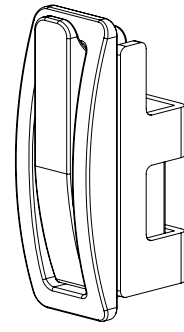

C 3 3
荷物フック

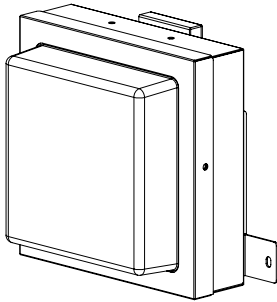

C 3 4
接客灯ユニット

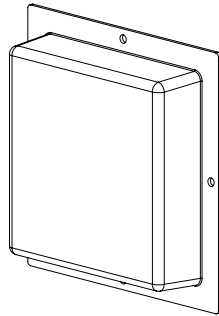

C 3 5
接客灯アクリル



C 3 6
ケーブルカバーA (左)



C 3 7
ケーブルカバーA (右)



C 3 8
ケーブルカバーB (左)



C 3 9
ケーブルカバーB (左)

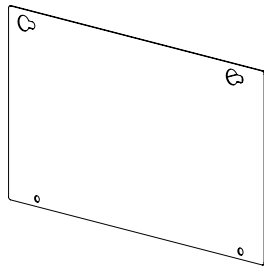

C 4 0
カメラ上ストロボカバー

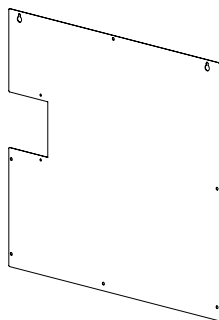

C 4 1
背面カバー (左)

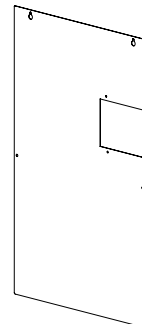

C 4 2
背面カバー (中)

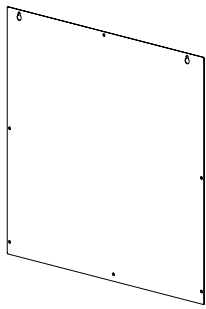

C 4 3
背面カバー（右）

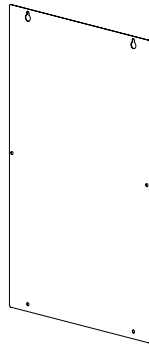

C 4 4
ストロボ電源カバー

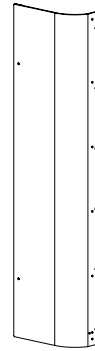

C 4 5
背景左ストロボカバー



C 4 6
背景右ストロボカバー

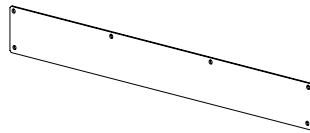

C 4 7
背景上ストロボアクリル

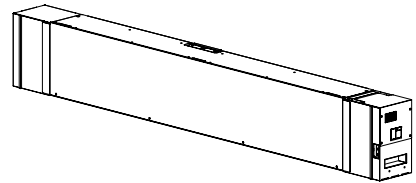

C 4 8
カーテンユニット

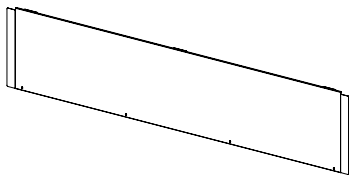

C 4 9
カーテン前カバー

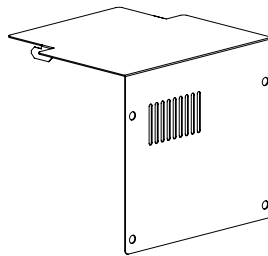

C 5 0
カーテンモーターカバー

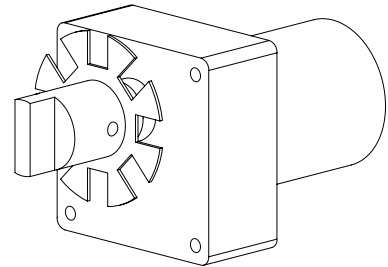

C 5 1
カーテンモーター

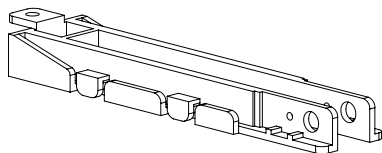

C 5 2
カーテンセンサーブラケット

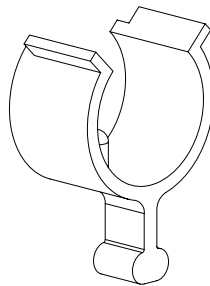

C 5 3
カーテンリング

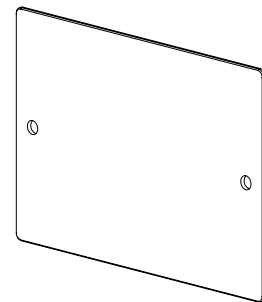

C 5 4
カーテン基板カバー



C 5 5
カーテン制御基板

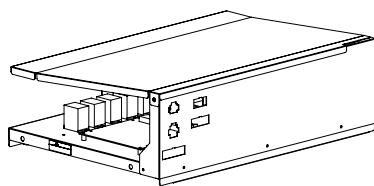

C 5 6
電源ユニット

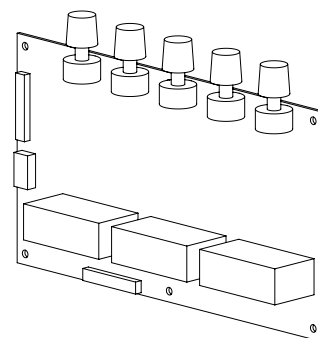

C 5 7
5CH用サウンド基板



C 5 8
プリンター制御ケーブル

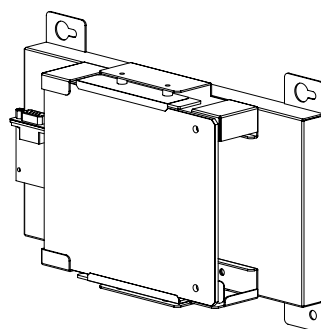

C 5 9
FeliCa用R/Wユニット

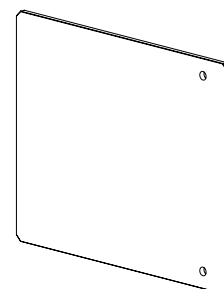

C 6 0
LEDアクリル



C 6 1
FeliCa用LED基板

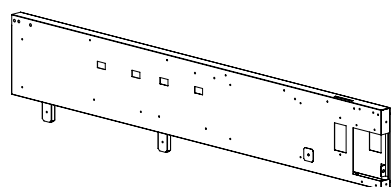

D 1
側面フレーム（左）

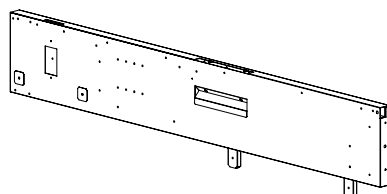

D 2
側面フレーム（右）

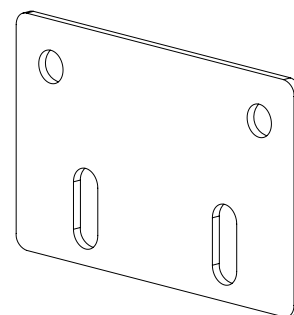

D 3
側面フレーム取付金具

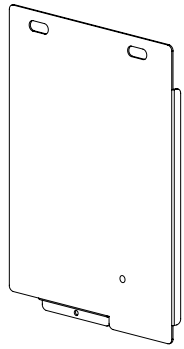

D 4
側面フレームカバーA



D 5
側面フレームカバーB

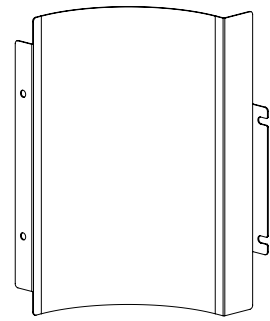

D 6
撮影上角カバー（左）

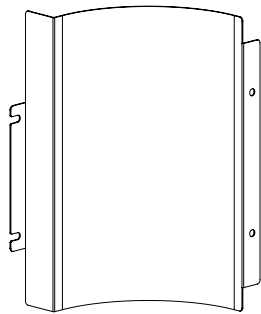

D 7
撮影上角カバー（右）

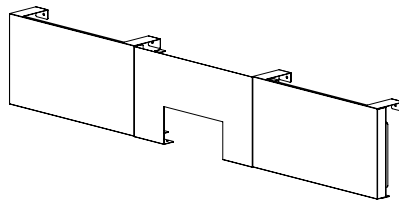

D 8
撮影上カバー

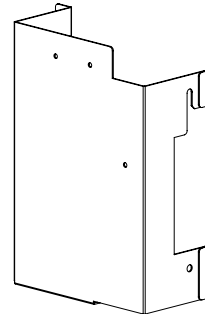

D 9
撮影上背面カバー（左）

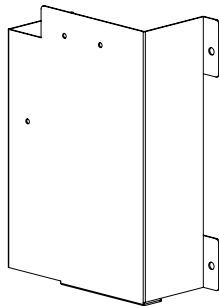

D 10
撮影上背面カバー（右）

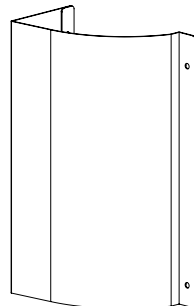

D 11
背景上角カバー（左）

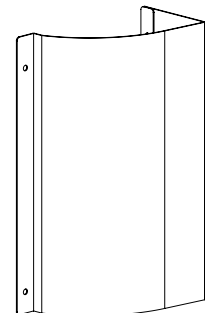

D 12
背景上角カバー（右）

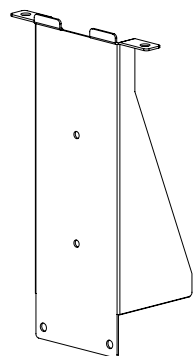

D 13
カーテンフレーム固定金具

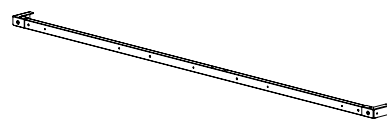

D 14
カーテンフレームA

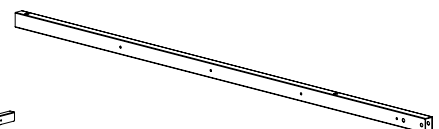

D 15
カーテンフレームB

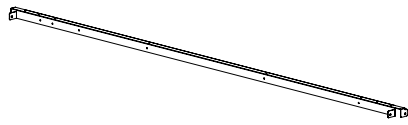

D 1 6
カーテンフレームC

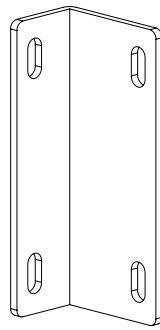

D 1 7
落書連結金具

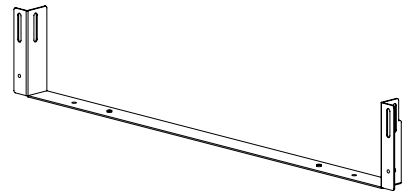

D 1 8
連結下フレーム (左)

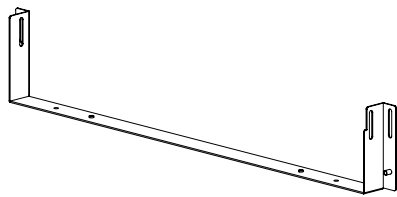

D 1 9
連結下フレーム (右)

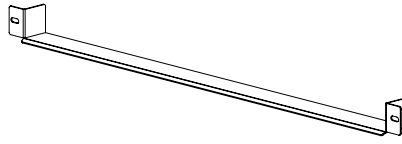

D 2 0
フロアシート押さえ金具

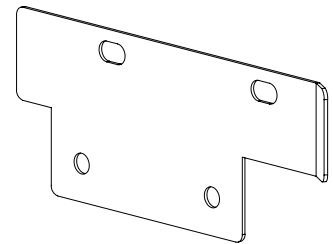

D 2 1
カーテン取付金具 (左)

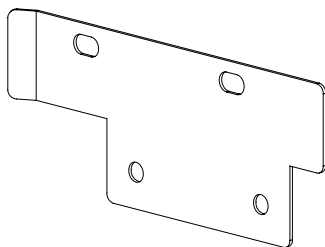

D 2 2
カーテン取付金具 (右)

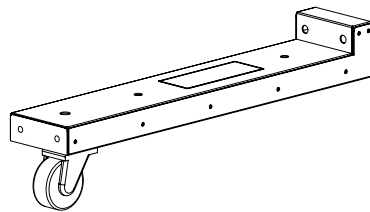

D 2 3
転倒防止キャスター

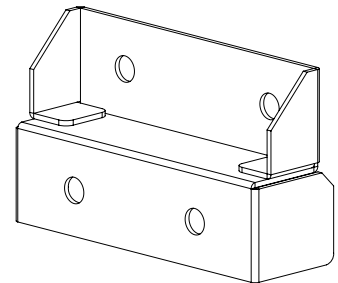

D 2 4
転倒防止キャスター固定金具

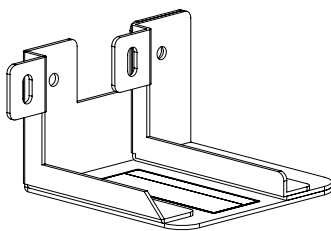

D 2 5
転倒防止金具

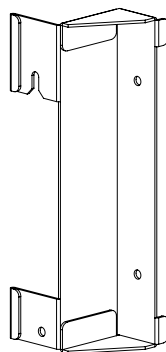

D 2 6
側面フレーム輸送金具 (左)

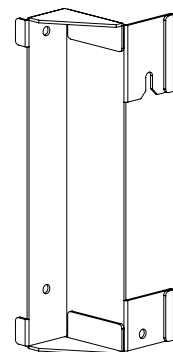

D 2 7
側面フレーム輸送金具 (右)

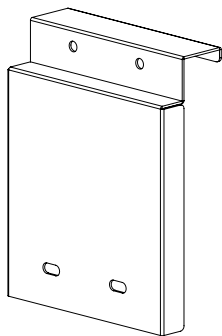

D 2 8
上傘輸送金具



E 1
背景背面カーテン



E 2
撮影カーテンA (左)



E 3
撮影カーテンA (右)



E 4
撮影カーテンB (左)



E 5
撮影カーテンB (右)



E 6
撮影カーテンC (左)



E 7
撮影カーテンC (右)



E 8
落書カーテン (左)



E 9
落書カーテン (右)



E 1 0
落書前面カーテン

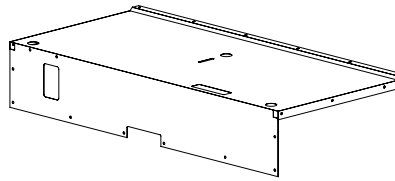

E 1 1
天井前カーテン

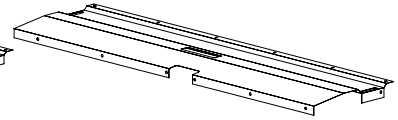

E 1 2
天井後カーテン

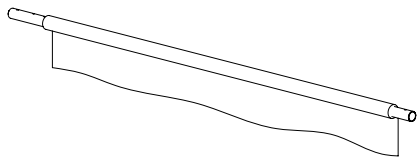

E 1 3
背景カーテン



E 1 4
フロアシート



E 1 5
落書コンテンツシート



E 1 6
落書デジタイザーシート (左)



E 1 7
落書デジタイザーシート (右)



E 1 8
シール出口シート



E 1 9
撮影コンテンツシート

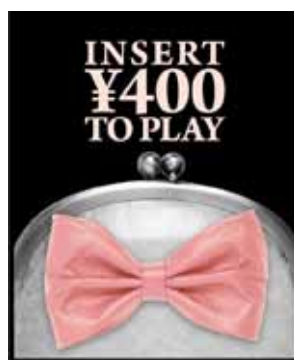

E 2 0
プレイ料金シール (¥400)

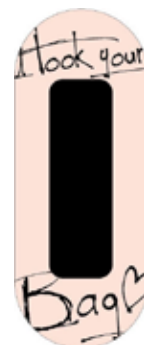

E 2 1
荷物フックシール

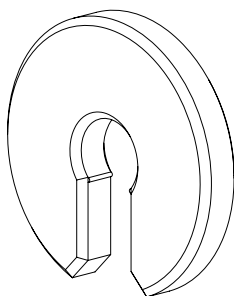

E 2 2
樹脂ワッシャー



F 1
点検警告ストロボ交換
注意シール (縦)



F 2
点検警告ストロボ交換
注意シール (横)



F 3
蛍光灯注意シール (横)



F 4
蛍光灯注意シール



F 5
ランプ警告注意シール



F 6
転倒警告シール

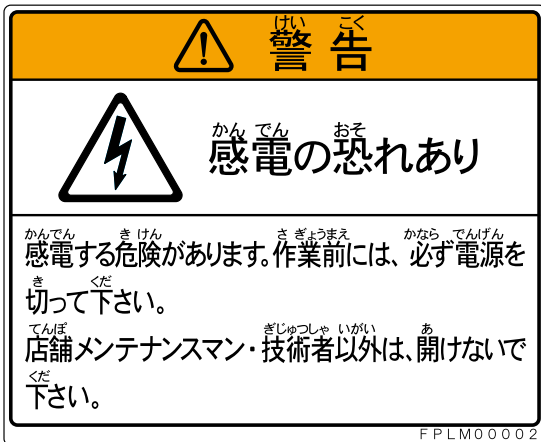

F 7
感電警告シール (大)

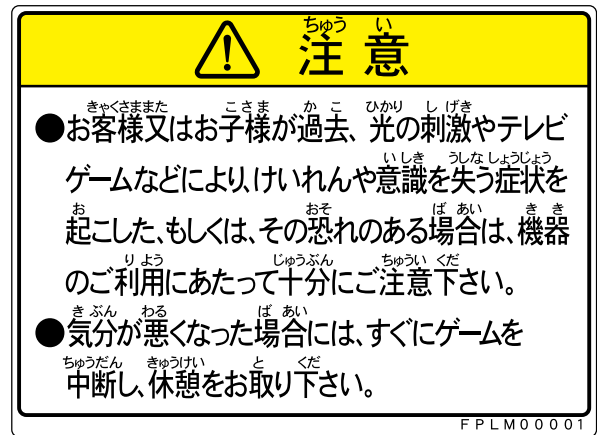

F 8
光刺激注意シール (大)

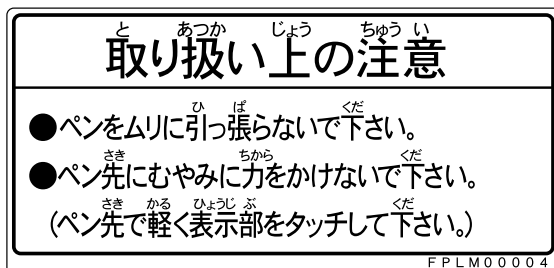

F 9
取扱上注意シール



F 10
感電警告点検シール



F 1 1
頭上注意シール



F 1 2
コイン返却口注意シール

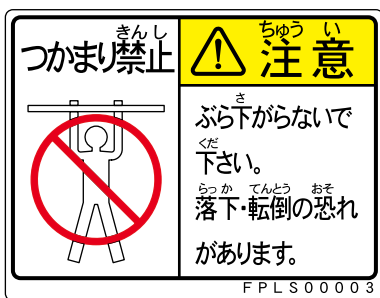

F 1 3
ぶら下がり注意シール (小)



F 1 4
作業前警告シール



F 1 5
分解禁止警告シール



F 1 6
接地警告シール

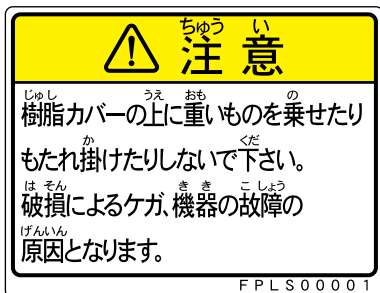

F 1 7
もたれ掛かり注意シール



F 1 8
金庫引出注意シール (35cm)



F 1 9
 落下注意シール

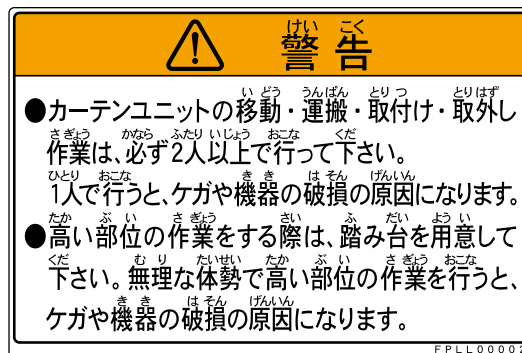

F 2 0
 カーテンユニット取扱警告シール

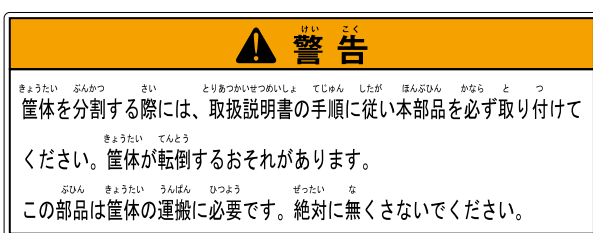

F 2 1
 転倒防止金具シール

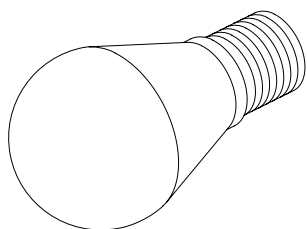

G 1
 LEDランプ

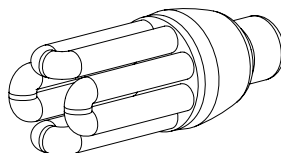

G 2
 蛍光ランプ
 9 W (3 波長昼光色)

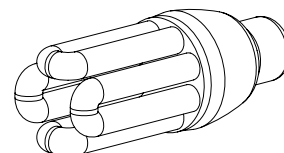

G 3
 蛍光ランプ
 1 3 W (3 波長昼光色)

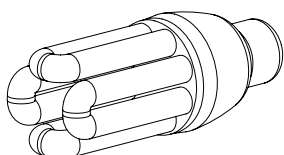

G 4
 蛍光ランプ
 2 1 W (3 波長昼光色)

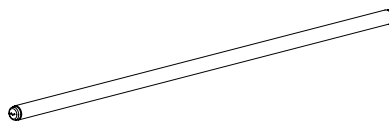

G 5
 蛍光管
 2 0 W (3 波長昼光色)

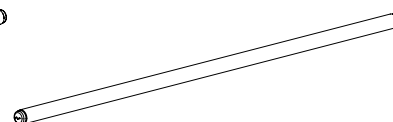

G 6
 蛍光管
 4 0 W (3 波長クール色)

